

7 Tarvikkeet ja merkinnät

SISÄLLYS

TARVIKKEET	245
KISKOT	245
PÄÄTYPURISTIMET	248
PÄÄTYLEVYT	249
EROTUSLEVYT	250
SUOJAKANSI	252
KOESTUSPISTOKE, -LIITIN, -LAITE	253
SILTAUSLIITTIMET	254
SUOJAKANSI	260
TYÖKALUJA	261
MERKINNÄT	262
VAKIOMERKINTÄKORTIT	264
MERKINTÄLIUSKAT	274
KÄÄNTYVÄ KORTTI	274
MERKKIPIDIKKEET	275
TARVIKKEET	278

Kinnityskiskot
Symmetriset -DIN 3

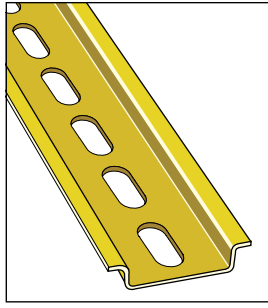
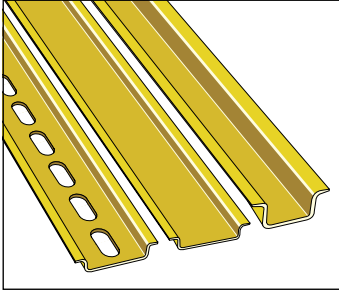

(DIN 46277-3 - NFC 63015) DIN 3

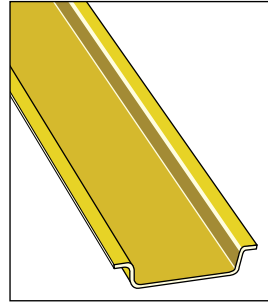
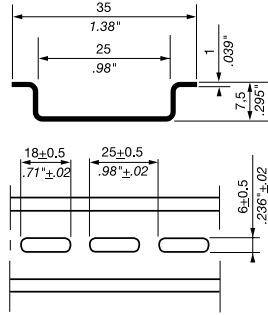

(DIN 46277-3 - NFC 63015) DIN 3

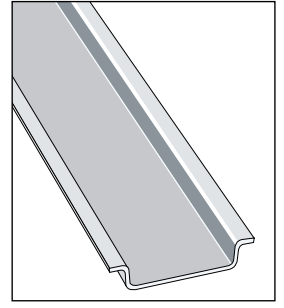
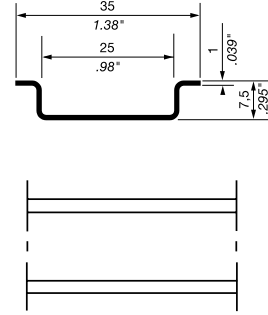

(DIN 46277-3 - NFC 63015) DIN 3

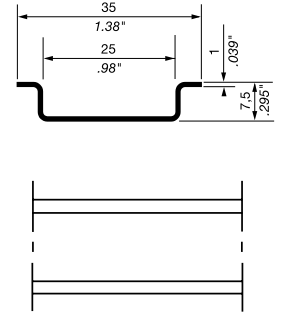

	(A)	AWG	mm ²
PR30	65	8	10
PR3.Z2 - PR3.G2	87	6	16

Malli	P/N
PR30	0173 220.05

Sinkkibikromaattipäällystetty teräs reikäihoin, pituus noin 2 m 6'6" (78"). Pituus ja reikäihot leikattuna otetut mitat ovat summittaisia.

Malli	P/N
PR3.Z2	0174 300.17

Sinkkibikromaattipäällysteinen teräs, pituus noin 2 m 6'6" (78")

Malli	P/N
PR3.G2	0164 800.03

Valkoinen, passivoitu galvanoitu teräs, pituus noin 2 m 6'6" (78")

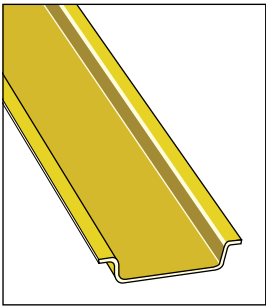

(DIN 46277-3 - NFC 63015) DIN 3

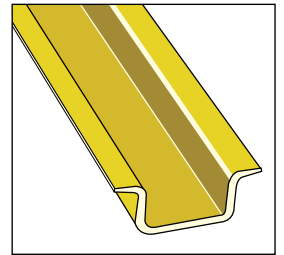
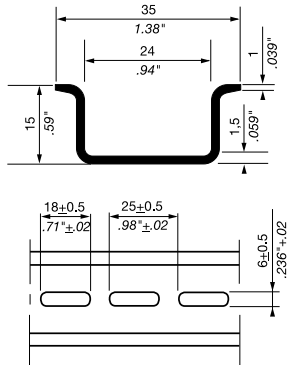
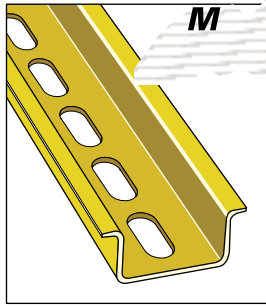
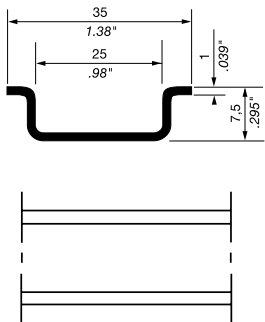

(NFC 63015) DIN 3

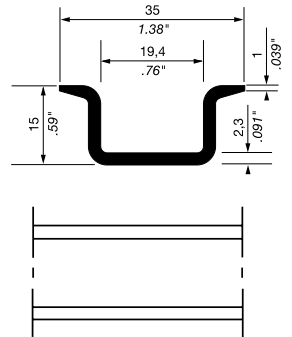

Malli	P/N
PR3.10	0101597.15

Sinkkibikromaattipäällysteinen teräs. Korkeus 10 mm (0,39"), pituus noin 2 m 6'6" (78")

Malli	P/N
PR5	0101598.26

Sinkkibikromaattipäällystetty teräs reikäihoin, pituus noin 2 m 6'6" (78"). Pituus ja reikäihot leikattuna otetut mitat ovat summittaisia.

Malli	P/N
PR5	0168 700.22

Sinkkibikromaattipäällysteinen teräs, pituus noin 2 m 6'6" (78")

PR3	0101502.26
-----	------------

Vahvistettu alumiini, pituus noin 2 m 6'6" (78")

Malli	P/N
PR4	0168 500.12

Sinkkibikromaattipäällysteinen teräs, pituus noin 2 m 6'6" (78")

SC Erotuslevy ja päätyerotuslevy (jatk.)

Päätyerotuslevy

Napsauttamalla kiinnitettävät päätyosat liittimille / erotuslevyille

SCF

SCF-erotuslevy napsautetaan kiinni riviliittimeen ennen kiskoon kiinnittämistä. Sitä voidaan käyttää myös päätylevynä.

■ Mahdollisuus kiinnittää CPM-suojakansi ja PEP-merkkipidike.

■ Käyttäjällä mahdollisuus tehdä merkintä erotuslevyn pintaan.

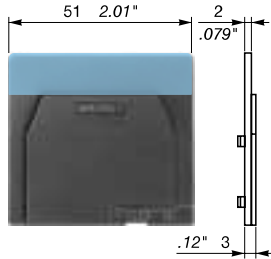
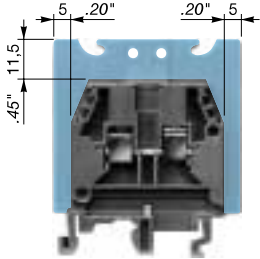

Liittimille: **M4/6paitsi D ja G**
M 6/8 - M 10/10
M 4/6.H
M1,5/6.HH ja ADV

Paksuus: 2mm 0,079"

SCF61 harmaa 0114 202.25

■ Vain M 4/6.D -lohkoille

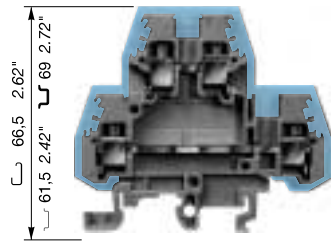

Yltää 2 mm 0,079" liittimen ympäri.
Paksuus: 1mm 0,039"

M4/6.D-lohkoille

SCF6.D harmaa 0118 495.17

M4/6.DV0-lohkoille

SCF6.D V0 beige 0198 495.10

■ Vain N TLP -liittimille, joissa on aukko kiskon läpivientä varten. Kiinnitetään napsauttamalla **PR3-**, **PR4-** ja **PR5** -kiskoihin.

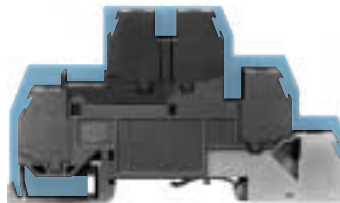

Yltää 3 mm 0,12" liittimen reunan yli lukuun ottamatta.

Paksuus: 1,5 mm 0,059"

SCF.D harmaa 0114 117.07

■ Riviliittimiin jousiliittäjänä

SCD5.2L	harmaa	0291 351.03
SCD5.2L	oranssi	0291 352.04
SCD5.3L	oranssi	0291 362.06
SCD5.4L	oranssi	0291 372.00

Puristamalla kiinnitettävät päätyosat liittimille / erotuslevyille

SCFM6

■ Mahdollisuus kiinnittää CPM-suojakansi ja PEP-merkkipidike. Kiinnitys **PR1-**, **PR3-**, **PR4-** ja **PR5**-kiskoihin

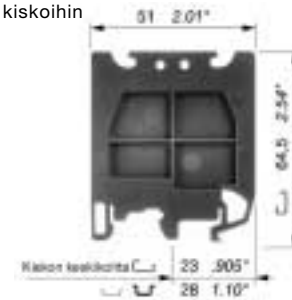

Liittimille: **M 4/6**
M 6/8
M 10/10

Paksuus: 3mm 0,118"

SCFM6 harmaa 0114 825.05

SCF9

■ Mahdollisuus kiinnittää CPM-suojakansi ja PEP-merkkipidike. Kiinnitys **PR1-**, **PR3-**, **PR4-** ja **PR5**-kiskoihin

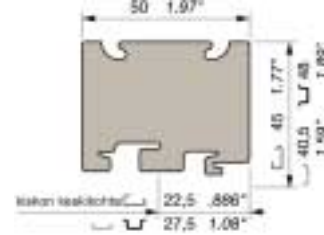

Liittimille: **M 6/9.EE**
M 6/12.FF

Paksuus: 1 mm 0,039"

SCF9* valkoinen 0103 672.01

* Tämä erotuslevy ei korvaa päätyosaa, jota liittimessä on käytettävä.

SCFT1

■ Erotuslevy käytettäväksi ¼ kierroksen katkaisu riviliittinten kanssa, mahdollisuus kiinnittää yksi tai kaksi CPM-suojakantta vierekkäisiin

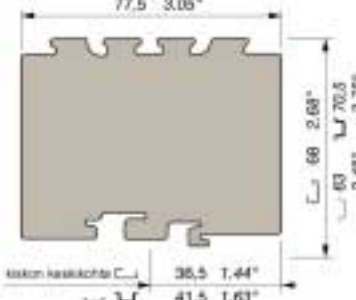

Paksuus: 1 mm 0,039"

SCFT1 harmaa 0103 588.26

Sama kiinnitys kuin SCF9-erotuslevyissä.
Erotuslevyn leveys: 77,5 mm 3,05"

SCFEX

Erotuslevy käytettäväksi räjähdysalttiiseen ympäristöön tarkoitetuissa riviliittimissä.

Sitä voidaan käyttää myös jaotukseltaan 5 - 16 mm:n liittimissä.

■ Kiinnitys **PR3-** ja **PR5**-kiskoihin

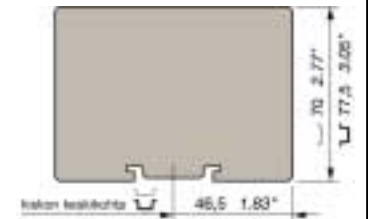

Paksuus: 2,4 mm 0,094"

SCFEX3* harmaa 0103 620.01

■ Kiinnitys vain **PR1** -kiskoon.

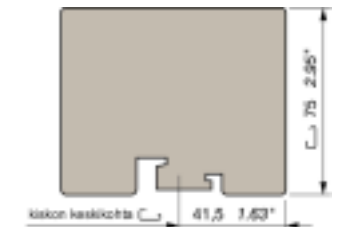

Paksuus: 2,4 mm 0,094"

SCFEX1* harmaa 0103 619.04

* Jos käytettävä liitin voidaan napsauttaa kiskolle, käytä SCF-erotuslevyä.

SC Päätyerotuslevy (jtk.)

SCFCV

Mahdollisuus kiinnittää CPM-suojakansi PEP-merkkipidike.

Paksuus: 3mm 0,118"

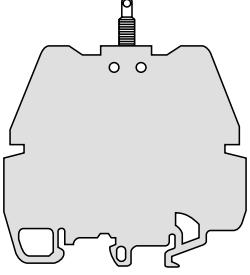

Liittimille:

MA 2,5/5 - M 4/6 - M 6/8
M 10/10 - M 16/12 - M 35/16

SCFCV1-2 harmaa **0116 795.11**

SCFCV1-2 V0 beige **0196 795.12**

Liittimille:

M 6/8.STA - M 6/8.SF

SCFCV3 harmaa **0116 796.12**

SCFCV3 V0 beige **0196 796.13**

Liittimille:

M 70/22 - MB 25/30.SF - MB 10/24.SF
M 10/12.SF - MU 10/13
M 10/13.TSF

SCFCV4 harmaa **0116 797.13**

SCFCV4 V0 beige **0196 797.14**

Liittimille:

M 6/8.ST

SCFCV5 harmaa **0116 798.24**

SCFCV5 V0 beige **0196 798.25**

CP Suojakansi

CPV

Suojakansi läpinäkyvä PVC-muovia, pituus noin 1 m (39").

Kiinnittää kansi asettamalla päätyerotuslevy SCFCV noin 400 mm:n välein, riviliitinyhjän ääripäihin.

Sitä voidaan käyttää myös riviliitinyksikön merkintään tyhjällä RTC-merkintäliuskalla, joka kiinnitetään kannen alle.

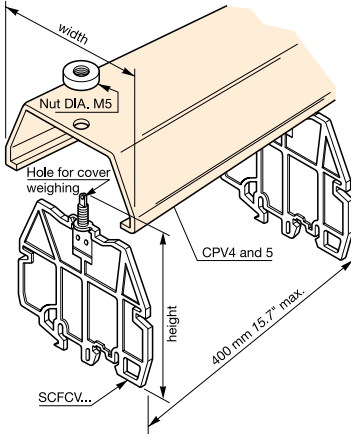

Erotuslevylle: SCFCV1-2

leveys: 73 mm 2.87"

pituus: 66.5 mm 2.62"

74 mm 2.91"

72 mm 2.83"

CPV1-2 0176 816.12

Erotuslevylle: SCFCV3

leveys: 85 mm 3.35"

pituus: 68.5 mm 2.70"

76 mm 2.99"

74 mm 2.91"

CPV3 0176 817.13

Erotuslevylle: SCFCV4

leveys: 104 mm 4.09"

pituus: 90.5 mm 3.56"

98 mm 3.86"

96 mm 3.78"

CPV4 0176 791.21

Erotuslevylle: SCFCV5

leveys: 104 mm 4.09"

pituus: 72 mm 2.83"

79.5 mm 3.13"

77.5 mm 3.05"

CPV5 0176 791.21

CPMS

20 navan jaettava kansi 12 navan käytölle.

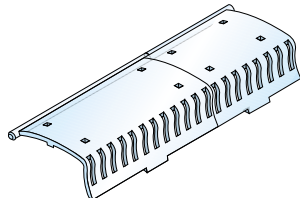

CPMS 0205 227.01

CPM

Suojaa käyttäjää virrallisten piirien tahattomalta koskettamiselta.

Tämä kansi kiinnitetään päätyosiin (FE), välisiin (FJ) ja SCF- tai SCFM-erotuslevyihin. Sitä voidaan käyttää myös riviliitinyksikön merkintään tyhjällä RTC-merkintäliuskalla, joka kiinnitetään kannen alle.

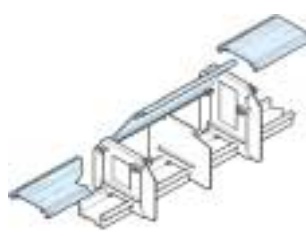

Kiinnitys FJ... -
päätyerotuslevyihin

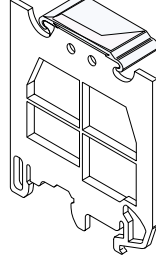

Kiinnitys SCF-
erotuslevyyn

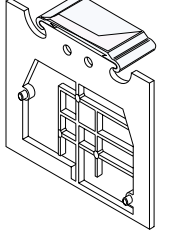

Kiinnitys
SCFM-erotuslevyyn

Leveys 32 mm/1,26", kun pituus on 500 mm/19,70".

CPM kirkas **0187 312.14**

CPM beige **0197 312.16**

CPM keltainen **0199 405.27**

CPP

Tämä kansityyppi sopii vain ECP-erotukselle (tyypin I tehoviviliittimiin). Se napsautetaan lokeron päälle.

Jokaista jaotusta varten on kolme eri kansikokoa: 1, 2 tai 3 liittimelle.

Kannenpaksuus: 1,5 mm.

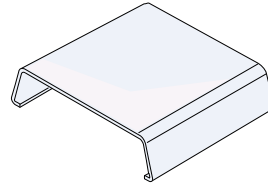

Jaotus			
- 26 mm	1 lohko	CPP261	0168 202.13
	2 lohkoa	CPP262	0168 201.12
	3 lohkoa	CPP263	0163 403.20
- 31 mm	1 lohko	CPP311	0168 204.15
	2 lohkoa	CPP312	0168 203.14
	3 lohkoa	CPP313	0163 409.06
- 35 mm	1 lohko	CPP351	0168 206.17
	2 lohkoa	CPP352	0168 205.16
	3 lohkoa	CPP353	0163 418.26
- 42 mm	1 lohko	CPP421	0168 208.21
	2 lohkoa	CPP422	0168 207.10
	3 lohkoa	CPP423	0163 424.14

FC Koestuspistoke

Mittaus- ja valvontalaitteissa näitä tarvikkeita käytetään piirin vianmääritykseen tai koestukseen koestusliittimellä varustetuissa lohkoissa tai käyttäen koestuslaitetta (vain **FC2**).

FC2

Koestuspistoke halk. 2 mm 0,079"
(juotettu liitos: 1 mm² maks. -18 AWG)

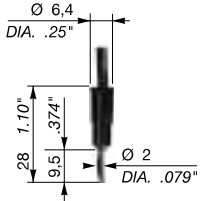

FC2

0007 865.26

Koestuspistoke halk. 2 mm 0,079"
(juotettu liitos: 1 mm² maks. -18 AWG)

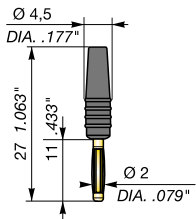

FC2.EI.PJP

0107 239.03

FC4

Koestuspistoke halk. 4 mm 0,16"
(juotettu liitos: 1,5 mm² maks. - 16 AWG)

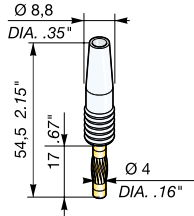

FC4

0167 860.01

AL Koestusliitin

Tämä tarvike on ruuvattu riviliittimien liitostangon kierteitettyihin reikiin. Jotkut lohkot toimitetaan liitin kiinnitettynä. Tähän liittimeen kytketään **FC**-koestuspistoke.



Koestusliittimet erotetaan toisistaan sisähalkaisijansa mukaan.

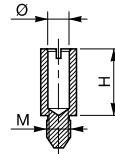

Ø 2 mm H = 12 mm .079" DIA. .472" H
M3 AL2 0163 043.21

Ø 2 mm H = 11.7 mm .079" DIA. .461" H
M2,6 AL2 0163 046.24

Ø 2 mm H = 8.5 mm .079" DIA. .335" H
M3 AL2 0163 070.00

Ø 2 mm H = 9.6 mm .079" DIA. .378" H
M3 AL2 0164 950.00

Ø 2 mm H = 8.5 mm .079" DIA. .335" H
M2,6 AL2 0167 319.06

Ø 3 mm H = 9.5 mm .12" DIA. .374" H
M3 AL3 0163 261.00

Ø 4 mm H = 12 mm .16" DIA. .473" H
M3 AL4 0163 240.17

Ø 4 mm H = 12.3 mm .16" DIA. .484" H
M3 AL4 0168 262.01

Ø 4 mm H = 13.5 mm .16" DIA. .532" H
M4 AL4 0168 237.05

Ø 4 mm H = 17.5 mm .16" DIA. .689" H
M3 AL4 0179 762.16

DC Koestuslaite ruuvipäällä

Tämä patentoitu laite kiinnitetään ruuvitalalle varattuun pyöreään reikään. Sitä käytetään vianmääritykseen, mittaukseen ja valvontaan sekä kokoonpanon tarkkailuun ja korjaamiseen lohkoissa, joissa ei ole koestusliittintä. Tätä varten laitteeseen asetetaan **FC2**-koestuspistoke.

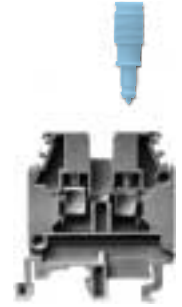

DC:t erotetaan toisistaan värin perusteella:

vihreä lohkoille, joiden jaotus on 5 mm

DCV 0173 058.02

sininen **MA2,5/5**-lohkoille

DCB 0105 028.21

keltainen lohkoille, joiden jaotus on 6 mm

DCJ 0173 059.03

harmaa **M4/6.D** ja **MB2,5/6**-lohkoille

DCG 0163 218.05

oranssi lohkoille, joiden jaotus on 8 mm

DCO 0173 060.00

ruskea **MA6/8**-lohkoille

DCM 0163 219.06

BJ Siltausliitin

Käytä BJ-siltausliitintä yhdistääksesi peräkkäisiä ja ei-peräkkäisiä riviliittimiä samalla välikappaleella. Saatavana on kaksi siltausliittintyyppiä: koottu yksikkö ja kokoamaton yksikkö. Molempiin siltausliittimiin sisältyy metallitanko, joka koskettaa riviliittimen sisäiseen liitostankoon.

BJ-siltausliitintarvikkeen kiinnittämiseksi riviliittimiin, joissa on keskiyläosan erotukset, käyttäjän on leikattava irti kaikki liitinten väliset erotukset. BJ-siltausliittimienväliin on tarvittaessa asennettava erotuslevy tai päätyerotuslevy SCM, SCF tai SCD oikosulun estämiseksi.



BJM Koottu siltausliitin

Tästä tarvikkeesta on saatavana kaksi versiota.

Hajotettava malli, koostuu ankkuroiduista ruuveista siltausliitinjärjestelmässä. Tätä tarviketta voidaan käyttää vain vierekkäisten liitinten yhdistämiseen.

ilman IP20-suojausta (vakio)



Virta
kapasiteetti, ampeeria

BJM5	MA 2,5/5 -lohkoille	
24 A	2 napaa	0176 273.01
24 A	3 napaa	0176 274.02
24 A	4 napaa	0176 275.03
24 A	5 napaa	0176 276.04
24 A	10 napaa	0176 277.05
BJM6 MA 4/6 -lohkoille		
32 A	2 napaa	0168 516.25
32 A	3 napaa	0168 517.26
32 A	4 napaa	0168 518.07
32 A	5 napaa	0168 519.00
32 A	10 napaa	0168 973.07
BJM8 MA 6/8 -lohkoille		
41 A	2 napaa	0168 520.05
41 A	3 napaa	0168 521.22
41 A	4 napaa	0168 522.23
41 A	5 napaa	0168 523.24
41 A	10 nap.	0168 974.00

Suosittelut maksimivääntömomentti: 0.6 Nm

IP20-suojauksella (kosketussuojattu)



Virta
kapasiteetti, ampeeria

BJMI5	MA 2,5/5 -lohkoille	
24 A	2 napaa	0176 278.16
24 A	3 napaa	0176 279.17
24 A	4 napaa	0176 280.05
24 A	5 napaa	0176 281.22
24 A	10 napaa	0176 282.23
BJMI6 MA 4/6 -lohkoille		
32 A	2 napaa	0176 663.00
32 A	3 napaa	0176 664.01
32 A	4 napaa	0176 665.02
32 A	5 napaa	0176 666.03
32 A	10 napaa	0176 667.04
BJMI8 MA 6/8 -lohkoille		
41 A	2 napaa	0176 669.16
41 A	3 napaa	0176 670.13
41 A	4 napaa	0176 671.00
41 A	5 napaa	0176 672.01
41 A	10 nap.	0176 673.02

Suosittelut maksimivääntömomentti: 0.6 Nm

Yksinkertaistettu malli, koostuu reikäaihioin varustetusta kiskosta liitinten jaotukseen ja ankkuroiduista ruuveista ja välikappaleista. Tätä tarviketta voidaan käyttää lohkojen liittämiseen, jotka ovat peräkkäisiä tai eivät: tässä tapauksessa irrota ruuvi ja välikappale, joita ei tarvita.

ilman IP20-suojausta (vakio)



Virta
kapasiteetti, ampeeria

BJM5D	MA 2,5/5.D -lohkoille	
24 A	2 napaa	0176 226.22
24 A	3 napaa	0176 227.23
24 A	4 napaa	0176 228.04
24 A	5 napaa	0176 229.05
24 A	10 napaa	0176 230.02
BJM6D M 4/6.D -lohkoille		
32 A	2 napaa	0173 515.11
32 A	3 napaa	0173 516.12
32 A	4 napaa	0173 517.13
32 A	5 napaa	0173 519.25
32 A	10 napaa	0173 520.22
BJM62 D 4/6.LNTP, DR 4/6 -lohkoille		
32 A	2 napaa	0173 217.26
32 A	3 napaa	0173 218.07
32 A	4 napaa	0173 219.00
32 A	5 napaa	0173 221.22
32 A	6 napaa	0174 112.16
32 A	7 napaa	0174 113.17
32 A	8 napaa	0174 114.10
32 A	9 napaa	0174 115.11
32 A	10 napaa	0173 226.27

BJM65	M 4/6,5.3G -lohkoille	
32 A	2 napaa	0174 764.03
32 A	3 napaa	0174 765.04
32 A	4 napaa	0174 766.05
32 A	5 napaa	0174 767.06
32 A	10 napaa	0174 768.17
32 A	25 napaa	0174 769.10

BJM10	MA 10/10 -lohkoille	
57 A	2 napaa	0173 611.21
57 A	3 napaa	0173 612.22
57 A	4 napaa	0173 613.23
57 A	5 napaa	0173 614.24
57 A	10 napaa	0173 615.25

BJM12	MA 16/12 -lohkoille	
76 A	2 napaa	0179 618.16
76 A	3 napaa	0179 619.17
76 A	4 napaa	0179 620.14
76 A	5 napaa	0179 621.01
76 A	10 napaa	0179 622.02

BJM16	MA 35/16 -lohkoille	
110 A	2 napaa	0179 613.01
110 A	3 napaa	0179 614.02
110 A	4 napaa	0179 615.03
110 A	5 napaa	0179 616.04
110 A	10 nap.	0179 617.05

BJM4	DR 1,5/4 -lohkoille	
17,5 A	2 napaa	0205 735.06
17,5 A	3 napaa	0205 736.07
17,5 A	5 napaa	0205 737.00
17,5 A	10 nap.	0205 738.11

Suosittelut maksimivääntömomentti: 0.6 Nm
paitsi **BJM16 (1.2 Nm)**

IP20-suojauksella (kosketussuojattu)



Virta
kapasiteetti, ampeeria

BJMI5D	MA 2,5/5.D -lohkoille	
24 A	2 napaa	0176 736.21
24 A	3 napaa	0176 737.22
24 A	4 napaa	0176 738.03
24 A	5 napaa	0176 739.04
24 A	10 napaa	0176 740.11
BJMI6D M 4/6.D -lohkoille		
32 A	2 napaa	0179 668.20
32 A	3 napaa	0179 669.21
32 A	4 napaa	0179 670.26
32 A	5 napaa	0179 671.13
32 A	10 napaa	0179 672.14

BJMI10	MA 10/10 -lohkoille	
57 A	2 napaa	0176 675.04
57 A	3 napaa	0176 676.05
57 A	4 napaa	0176 677.06
57 A	5 napaa	0176 678.17
57 A	10 napaa	0176 679.10

BJMI12	MA 16/12 -lohkoille	
76 A	2 napaa	0179 626.06
76 A	3 napaa	0179 628.10
76 A	4 napaa	0179 629.11
76 A	5 napaa	0179 630.16
76 A	10 napaa	0179 631.03

BJMI16	MA 35/16 -lohkoille	
110 A	2 napaa	0206 217.00
110 A	3 napaa	0206 218.11
110 A	4 napaa	0206 219.12
110 A	5 napaa	0206 220.17
110 A	10 napaa	0206 221.04

Suosittelut maksimivääntömomentti: 0.6 Nm
paitsi **BJMI16 (1.2 Nm)**

BJD Koottu siltausliitin

Tästä tarvikkeesta on saatavana vain yksi versio

Yksinkertaistettu malli, koostuu reikäaihioin varustetusta kiskosta liitinten jaotukseen ja ankkuroiduista ruuveista ja välikappaleista. Tätä tarviketta voidaan käyttää lohkojen liittämiseen, jotka ovat peräkkäisiä tai eivät: tässä tapauksessa irrota ruuvi ja välikappale, joita ei tarvita.

ilman IP20-suojausta



Virta
kapasiteetti, ampeeria

BJD6 D 2,5/6.D -lohkoille, kolmikerroksisille		
24 A	2 napaa	0178 024.25
24 A	3 napaa	0178 025.26
24 A	4 napaa	0178 026.27
24 A	5 napaa	0178 027.20
24 A	10 napaa	0178 032.25
24 A	20 nap.	0178 033.26

Suosittelut maksimivääntömomentti: 0.6 Nm

BJ Siltausliitin

BJS Siltausliitin ei koottu



Alakokoonpano:
ruuvi + aluslevy + holkki

Yhdistä riviliittimet asettamalla metalliputki kunkin yhdistettävän riviliittimen keskellä ylhäällä olevaan reikään. Metalliputki koskettaa riviliittimen sisäiseen liitostankoon. Rei'itetty tanko on leikattu sopivan pituiseksi ja asetettu litteästi riviliittinryhmän keskiakkojen kohdalle. Ruuvi asetetaan rei'itetyn tangon reikään, joka sijaitsee suoraan yhdistettävien liittinten yläpuolella. Ruuvi kulkee kierteitetyn metalliputken läpi, ja se ruuvataan riviliittimen sisällä olevaan liitostankoon. Nyt sähkökytkentä rei'itettyyn tankoon on valmis ja liitin yhdistetty.

Rei'itetty siltausliitin
leikkattava pituuteen

Lohkontyyppi	Malli	P/N	Malli	Virran napojen määrä	P/N
MA 2,5/5 DR 1,5/5	EV5	0168 629.16	BJS5	20	24 A 0177 652.06
MA 2,5/5.D	EV5D	0176 260.10	BJS5D	20	24 A 0177 651.05
M 4/6	EV6	0168 604.16	BJS6	2	32 A 0164 573.22
			BJS6	3	32 A 0164 574.23
			BJS6	4	32 A 0164 575.24
			BJS6	5	32 A 0164 736.25
			BJS6	10	32 A 0164 576.25
			BJS6	20	32 A 0174 784.20
M 4/6.D MD 2,5/6...	EV6D	0168 400.16	BJS61	2	32 A 0168 481.23
			BJS61	3	32 A 0168 482.24
			BJS61	4	32 A 0168 483.25
			BJS61	5	32 A 0168 484.26
			BJS61	10	32 A 0168 485.27
DR 4/6	EVDR6	0168 399.10	BJS62D	10	24 A 0167 601.02
M 6/8	EV6	0168 604.16	BJS8	2	41 A 0164 581.13
M 6/8.ST	EV8S	0168 401.03	BJS8	3	41 A 0164 582.14
M 4/8.D2.SF...J	VJS11	0163 394.26	BJS8	4	41 A 0164 583.15
			BJS8	5	41 A 0164 737.26
			BJS8	15	41 A 0174 788.04
			BJS8	20	41 A 0174 789.05
M 6/9.EE			BJS9,5	2	41 A 0173 815.16
			BJS9,5	3	41 A 0173 816.17
			BJS9,5	4	41 A 0173 817.10
			BJS9,5	5	41 A 0173 818.21
			BJS9,5	10	41 A 0173 819.22
M 10/10	EV6	0168 604.16	BJS10	2	57 A 0164 585.17
			BJS10	3	57 A 0164 586.10
			BJS10	4	57 A 0164 587.11
			BJS10	5	57 A 0168 273.11
			BJS10	10	57 A 0164 588.22
			BJS10	20	57 A 0177 654.00
M 16/12	EV12	0168 664.11	BJS12	2	57 A 0164 589.23
			BJS12	3	57 A 0164 590.20
MB 10/12.SF	ruuvi + aluslevy	0163 574.22 0163 633.25	BJS12	4	57 A 0164 591.15
			BJS12	10	57 A 0164 592.16
			BJS12	20	57 A 0177 653.07
M 6/12.FF			BJS12,5	2	41 A 0174 393.20
			BJS12,5	3	41 A 0174 394.21
			BJS12,5	5	41 A 0174 395.22
			BJS12,5	10	41 A 0174 396.23
M 6/13.FF			BJS13	10	125 A 0167 224.27
ML 10/13.SF	ruuvi + aluslevy	0163 394.26 0168 783.01	BJS131	2	57 A 0179 846.03
			BJS131	10	57 A 0175 991.11
M 35/16	EV16	0179 627.07	BJS16	2	125 A 0168 241.11
			BJS16	10	125 A 0168 238.16
M 70/22	ruuvi + aluslevy	0173 320.01 0173 331.20	BJS22	2	192 A 0173 316.21
			BJS22	3	192 A 0173 317.22
			BJS22	5	192 A 0173 318.03
			BJS22	10	192 A 0173 319.04
MB 10/24.SF	ruuvi	0163 607.04	BJS24	10	30 A 0167 856.21
M 95/26	VJS51 aluslevy	0173 320.01 0173 331.20	BJS261	2	232 A 0177 508.07
			BJS261	3	232 A 0177 509.00
			BJS261	5	232 A 0177 510.24
			BJS261	10	232 A 0177 511.11

Suosittelumaksimivääntömomentti: 0.6 Nm

BJDP Yleissiltausliitin

Tämän tarvikkeen avulla voidaan yhdistää kaksi peräkkäistä liittintä, joiden jaotus on erilainen. Se koostuu seuraavista osista:

- 2 holkkia
- 2 ruuvia
- 2 aluslevyä
- 1 liitoskisko

Virranjohtokapasiteetti,
ampeeria

Kit n° I	BJDP1	50	0179 623.03
Kit n° II	BJDP2	95	0179 624.04
Kit n° III	BJDP3	70	0179 625.05
Kit n° IV	BJDP4	50	0174 781.25
Kit n° V	BJDP5	50	0174 782.26

			IV	IV	8	Liittimen B jaotus
		V	IV	IV	10	
	III	III	III	III	12	
II	I	I	I	I	16	
12	10	8	6.5	6		

Liittimen A jaotus

Huom : • liittimen jaotus 6 vastaa M 4/6 ja sen johdannaisia.
• liittimen jaotus 6,5 vastaa M 4/6,5 ja sen johdannaisia.
• liittimen jaotus 8 vastaa M 6/8 ja sen johdannaisia.
• liittimen jaotus 10 vastaa M 10/10 ja sen johdannaisia.
• liittimen jaotus 12 vastaa M 16/12 ja sen johdannaisia.
• liittimen jaotus 16 vastaa M 35/16 ja sen johdannaisia.

Suosittelu maks. vääntömomentti: 0,6 Nm

BJDPL Siltausliitin jaotukseltaan erilaisille jousiliittimille

Tämän tarvikkeen avulla voi yhdistää toisiinsa kaksi jaotukseltaan erilaista jousiriviliittintä (jaotus 5 ja 6 mm, 6 ja 8 mm, 5 ja 8 mm). Ylimääräisellä jousella varustettua jousiliittintä ei tarvitse käyttää siltausjohtimelle, mutta toisiinsa yhdistettyjen liittinten välissä täytyy käyttää päätylevyä, olipa liittimet kiinnitetty mihin suuntaan tahansa.

BJDPL 56	0291 150.06	jaotukseltaan 5 mm:n ja jaotukseltaan 6 mm:n liittinten yhdistämiseen
BJDPL 58	0291 160.00	jaotukseltaan 5 mm:n ja jaotukseltaan 8 mm:n liittinten yhdistämiseen
BJDPL 68	0291 170.02	jaotukseltaan 6 mm:n ja jaotukseltaan 8 mm:n liittinten yhdistämiseen
BJDPL 510	0291 480.22	jaotukseltaan 5 mm:n ja jaotukseltaan 10 mm:n liittinten yhdistämiseen
BJDPL 610	0291 482.10	jaotukseltaan 6 mm:n ja jaotukseltaan 10 mm:n liittinten yhdistämiseen
BJDPL 810	0291 484.12	jaotukseltaan 8 mm:n ja jaotukseltaan 10 mm:n liittinten yhdistämiseen

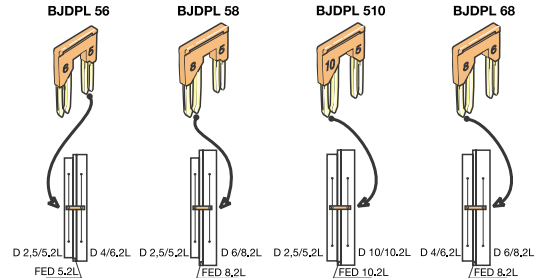

BJDL Siltausliitin jaotukseltaan samanlaisille jousiliittimille

Jaotukseltaan 5 mm:n 0,200" liittimille

BJDL5.2	2 pistettä	0291 102.23
BJDL5.3	3 pistettä	0291 103.24
BJDL5.4	4 pistettä	0291 104.25
BJDL5.5	5 pistettä	0291 105.26
BJDL5.6	6 pistettä	0291 106.27
BJDL5.7	7 pistettä	0291 107.20
BJDL5.8	8 pistettä	0291 108.01
BJDL5.9	9 pistettä	0291 109.02
BJDL5.10	10 pistettä	0291 110.26

Jaotukseltaan 8 mm:n 0,315" liittimille

BJDL8.2	2 pistettä	0291 122.16
BJDL8.3	3 pistettä	0291 123.17
BJDL8.4	4 pistettä	0291 144.24
BJDL8.5	5 pistettä	0291 145.25

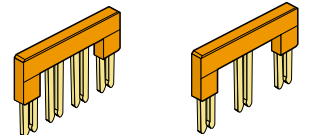

Jaotukseltaan 6 mm:n 0,238" liittimille

BJDL6.2	2 pistettä	0291 128.24
BJDL6.3	3 pistettä	0291 129.25
BJDL6.4	4 pistettä	0291 194.17
BJDL6.5	5 pistettä	0291 195.10

Jaotukseltaan 10 mm:n 0,400" liittimille

BJDL10.2	2 pistettä	0291 322.26
BJDL10.3	3 pistettä	0291 323.27
BJDL10.4	4 pistettä	0291 324.20
BJDL10.5	5 pistettä	0291 325.21
BJDL1.10.2	2 pistettä	0291 472.25
BJDL1.10.3	3 pistettä	0291 474.27
BJDL1.10.4	4 pistettä	0291 476.21
BJDL1.10.5	5 pistettä	0291 478.03

BJ Siltausliitin

BJP Kääntyvä siltausliitin



Tämän tarvikkeen avulla voit yhdistää tai erottaa kaksi vierekkäistä liittintä, avointa tai suljettua. Suosittelemme kolmannen tyhjän lohkon käyttöä, jotta kääntyvä siltausliitin saisi "lepo"-asennon. Suosittelemme erotuslevyn SC käyttöä eristyksen säilyttämiseksi. BJP kiinnitetään riviliitinten keskelle, joiden liitostangot on rei'itetty tarvikkeiden keskinäistä yhdistämistä varten.



Virta
Kapasiteetti

Lohkoille, joilla 6 mm 0,238" jaotus

BJP6 35 A **0174 413.14**

Kaksikerroksisille liittimille, joilla on 6 mm 0,238" jaotus
BJP61 35 A **0167 225.20**

Jaotukseltaan 8 mm:n 0,315" liittimille
BJP8 50 A **0174 448.07**

Lohkoille, joilla 10 mm 0,394" jaotus
BJP10 70 A **0174 451.22**

Kaksikerroksisille liittimille, joilla on 8 mm 0,315" jaotus
BJP82 50 A **0163 169.04**

DR 4/6 -liittimille, joilla on 6 mm 0,238" jaotus
BJPD6 35 A **0173 223.24**

Suosittelun maksimivääntömomentti: 0,6 Nm

(jatk.)

BJA Siltausliitin edestakaista siltausta varten



Tämän tarvikkeen avulla voidaan yhdistää toisiinsa peräkkäisiä tai ei-peräkkäisiä liittimiä. Irrota tätä varten tuet käsin silloin, kun liittintä ei tarvita. Kahden tangon käyttö mahdollistaa edestakaisen siltauksen.

Kuhunkin tukeen on kiinnitetty ankkuroitu ruuvi. Tämä siltausliitin toimitetaan suojakansain painettuna liittimen päälle, mikä takaa kosketuksen kestävä suojauksen.

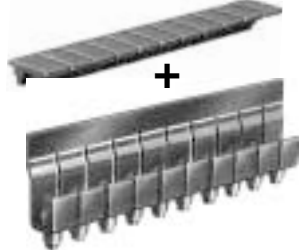

Siltausliitinryhmä (sisältää suojakannen):

Lohkoille, joilla 5 mm 0,200" jaotus

BJA5 24 A 10 pistettä **0205 021.26**

Jaotukseltaan 6 mm:n 0,238" liittimille

BJA6 35 A 10 pistettä **0116 541.12**

BJA6 35 A 30 pistettä **0116 589.13**

Suojakansi, 10 napaa:

Väri BJA5 harmaa **0119 847.20**

Väri BJA6 harmaa **0116 508.22**

valkoinen **0103 819.25**

Huom. Kokoonpano on eristettävä siltausliitinten molemmista ääripäistä.

Käytä tähän joko suljettua liittintä tai erotuslevyä SC.

BJADO Jousi siltausliitin vain mini-ADO- ja ADO-liittimille joiden jaotus on 5 tai 6 mm

Tämän tarvikkeen avulla voidaan yhdistää toisiinsa vierekkäisiä tai ei vierekkäisiä liittimiä. Irrota tätä varten liitinjousi "hammas" käsin silloin, kun kyseistä liittintä ei tarvita.

Joustavan liittintäjärrjestelmän ansiosta kosketus saadaan aikaan helposti yhdistämällä. 2 johtimen liittintä on edelleen sallittu. Suojaus: NEMA 1
Merkintä RCT 610- ja RCT 810 -merkintäkorteilla (merkintätapa 21).

* Tärkeää: Siltausliitin on irrotettava johdinten parissa työskentelyä varten.

Jaotukseltaan 5 mm:n 0,200" ADO-liittimille

BJADO5.2 2 nap. **0205 955.03**

BJADO5.3 3 nap. **0205 956.04**

BJADO5.4 4 nap. **0205 957.05**

BJADO5.5 5 nap. **0205 958.16**

BJADO5.10 10 nap. **0205 963.03**

BJADO5.20 20 nap. **0205 973.05**

Jaotukseltaan 6 mm:n 0,238" ADO-liittimille

BJADO6.2 2 nap. **0205 974.06**

BJADO6.3 3 nap. **0205 975.07**

BJADO6.4 4 nap. **0205 976.00**

BJADO6.5 5 nap. **0205 977.01**

BJADO6.10 10 nap. **0205 982.27**

BJADO6.20 20 nap. **0205 992.21**

Virtakapasiteetti: 13,5 A

Virtakapasiteetti: 17,5 A

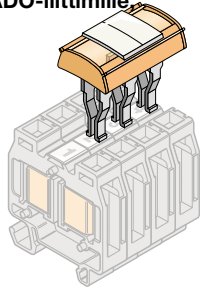

BJE Jousi siltausliitin ilman ruuvia

■ Silmukkaliittimillä varustetuille liittimille ja ADO-liittimille

Tämän tarvikkeen avulla voidaan yhdistää toisiinsa vierekkäisiä tai ei-vierekkäisiä liittimiä. Irrota tätä varten liitinjousi "hammas" käsin silloin, kun liittintä ei tarvita. Yhdistämättömien liittinten osoitus: leikkaa irti urat, jotka ovat siltausliittimen muovirungon yläosassa.

Merkintä liimattavilla merkintäkorteilla RB5A (merkintätapa 21). Yhteensopiva koestuspistokkeen FC2 kanssa.

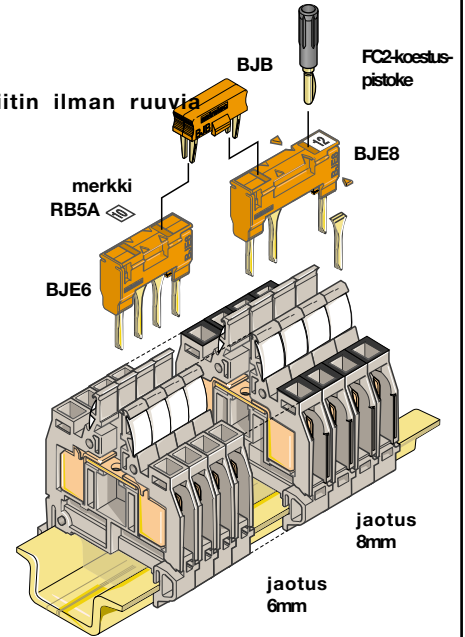

Erotin on tarvittaessa poistettava.



BJE6

Jaotukseltaan 6 mm:n 0,238" liittimille

BJE6.2 2 pistettä **0299 694.04**

BJE6.3 3 pistettä **0299 695.05**

BJE6.4 4 pistettä **0299 696.06**

BJE6.5 5 pistettä **0299 697.07**

BJE6.6 6 pistettä **0299 698.10**

BJE6.7 7 pistettä **0299 699.11**

BJE6.8 8 pistettä **0299 700.26**

BJE6.9 9 pistettä **0299 701.13**

BJE6.10 10 pistettä **0299 702.14**

Virtakestoisuus: 32 A



BJE8

Jaotukseltaan 8 mm:n 0,315" liittimille

BJE8.2 2 pistettä **0299 712.05**

BJE8.3 3 pistettä **0299 713.06**

BJE8.4 4 pistettä **0299 714.07**

BJE8.5 5 pistettä **0299 715.00**

BJE8.6 6 pistettä **0299 716.01**

BJE8.7 7 pistettä **0299 717.02**

BJE8.8 8 pistettä **0299 718.13**

BJE8.9 9 pistettä **0299 719.14**

BJE8.10 10 pistettä **0299 720.11**

Virtakestoisuus: 41 A

Lyhytaikainen virtakestoisuus: 300 A/1s

Kosketussuojaus: IP20

Palonkestävyys: UL94 V0

Yhteensopiva seuraavien riviliitinten kanssa:

- M 4/6
- M 4/6.1
- M 4/6.T
- M 6/8
- M 6/8.1
- M 6/8.D2
- M 6/8.D2.1
- D 1,5/6.ADO
- D 1,5/6.ADO.1
- D 1,5/6.D2.ADO
- D 1,5/6.D2.ADO.1
- D 2,5/8.ADO
- D 2,5/8.ADO.1
- D 4/6.ADO
- D 4/6.ADO.1
- D 4/6.D2.ADO
- D 4/6.D2.ADO.1
- D 4/6.ADO.T2
- D 4/8.ADO
- D 6/8.ADO
- D 6/8.ADO.1
- D 6/8.ADO3

■ MA 2,5/5-, MA 2,5/5.1-*, D 1/5.ADO ja D 2,5/5.ADO-liittimille

BJE5

BJE5.2 2 nap. **0199 227.23**

BJE5.3 3 nap. **0199 228.04**

BJE5.4 4 nap. **0199 298.03**

BJE5.5 5 nap. **0199 299.04**

BJE5.6 6 nap. **0299 861.03**

BJE5.7 7 nap. **0299 862.04**

BJE5.8 8 nap. **0299 863.05**

BJE5.9 9 nap. **0299 864.06**

BJE5.10 10 nap. **0199 443.24**

Virtakestoisuus: 20 A

Merkintä liimattavilla merkintäkorteilla

* Poista erotin irti tämän tarvikkeen kiinnitystä varten

BJB

Tämän tarvikkeen avulla voidaan kytkeä useita BJE5-, BJE6- tai BJE8-malleja ja kytkeä 1 BJE6-malli 1 BJE8-malliin (eri jaotukset).

BJB **0199 466.23**

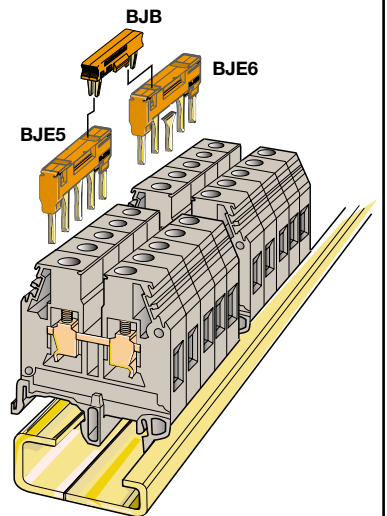

BJ Siltausliitin (jatk.)

BJHS kisko erilaisten lohkojen rinnakkaiskytkentään

Rei'itetyt kiskot, jotka voidaan katkaista sahaamalla poikittaisliitoksia varten kahden tai useamman eri riviliittimen välillä joko tukien tai litteiden pikaliitântäkappaleiden avulla, joita erottaa INH1-välilevy, viite 0193474.15

BJHS	1 kpl 16 mm lohko 1 M6 1 kpl 12 mm lohko 1 M5 1 kpl 10 mm lohko pikaliitântäkappaleille	ENT 6713.1
BJHS	1 kpl 16 mm lohko 1 M6 1 kpl 10 mm lohko pikaliitântäkappaleille	ENT 6713.2
BJHS	1 kpl 30 mm lohko 1 M8 1 kpl 12 mm lohko 1 M5	ENT 6713.3
BJHS	1 kpl 12 mm lohko 1 M5 3 kpl 10 mm lohkoa pikaliitântäkappaleille	ENT 6713.4
BJHS	1 kpl 16 mm lohko 1 M6 4 kpl 10 mm lohkoa pikaliitântäkappaleille	ENT 6713.5
BJHS	1 kpl 16 mm lohko 1 M6 1 kpl 16 mm lohko 1 M5 2 kpl 10 mm lohkoa pikaliitântäkappaleille	ENT 6713.6
BJHS	1 kpl 16 mm lohko 1 M6 2 kpl 12 mm lohkoa 1 M5 1 kpl 10 mm lohko pikaliitântäkappaleille	ENT 6713.7
BJHS	1 kpl 12 mm lohko 1 M5 1 kpl 10 mm lohko pikaliitântäkappaleille	ENT 6713.8
BJHS	1 kpl 16 mm lohko 1 M6 2 kpl 12 mm lohkoa 1 M5	ENT 6713.9
BJHS	1 kpl 30 mm lohko 1 M8 2 kpl 12 mm lohkoa 1 M5 2 kpl 10 mm lohkoa pikaliitântäkappaleille	ENT 6713.10
BJHS	1 kpl 12 mm lohko 1 M5 4 kpl 10 mm lohkoa pikaliitântäkappaleille	ENT 6713.11
BJHS	1 kpl 30 mm lohko 1 M8 3 kpl 10 mm lohkoa pikaliitântäkappaleille	ENT 6713.12
BJHS	1 kpl 30 mm lohko 1 M8 1 kpl 16 mm lohko 1 M6 3 kpl 10 mm lohkoa pikaliitântäkappaleille	ENT 6713.13
BJHS	1 kpl 30 mm lohko 1 M8 1 kpl 10 mm lohko pikaliitântäkappaleille	ENT 6713.14
BJHS	1 kpl 30 mm lohko 1 M8 1 kpl 16 mm lohko 1 M6 1 kpl 12 mm lohko 1 M5 3 kpl 10 mm lohkoa pikaliitântäkappaleille	ENT 6713.15
BJHS	1 kpl 30 mm lohko 1 M8 1 kpl 16 mm lohko 1 M6 3 kpl 12 mm lohkoa 1 M5 4 kpl 10 mm lohkoa pikaliitântäkappaleille	ENT 6713.16
BJHS	1 kpl 10 mm lohko pikaliitântäkappaleille 1 kpl 30 mm lohko 1 M10 1 kpl 10 mm lohkoa pikaliitântäkappaleille	ENT 6720.A
BJHS	1 kpl 30 mm lohko 1 M10 1 kpl 10 mm lohko pikaliitântäkappaleille	ENT 6720.B
BJHS	1 kpl 16 mm lohko 1 M6 1 kpl 12 mm lohko pikaliitântäkappaleille	0168 428.05
BJHS	1 kpl 10 mm lohko pikaliitântäkappaleille 1 kpl 16 mm lohko 1 M6 1 kpl 30 mm lohko 1 M10	0168 809.14
BJHS	2 kpl 10 mm lohkoa pikaliitântäkappaleille 1 kpl 16 mm lohko 1 M6 1 kpl 30 mm lohko 1 M10	0168 810.00
BJHS	2 kpl 10 mm lohkoa pikaliitântäkappaleille 2 kpl 16 mm lohkoa 1 M6	0168 811.25

Rei'itetyt palkit poikittaisliitoksille seuraavien välillä:

Yksi 16 mm (0,630") lohko M6-pultilla ja yksi 8 mm (0,315") lohko pikaliitântäkappaleille pitkittäissoikoilla

Asennus 1: vasemman pään pulttilohko

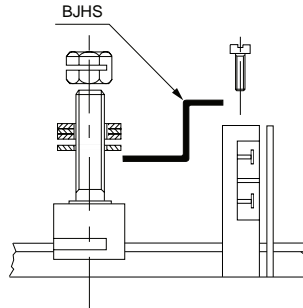

BJHS ENT 7192

Huom. Reikäaihioin varustetun lokeron rei'itys riviliittimessä.

1 Tyyppi HD2,5/6.3... pitkittäinen soikea lohko ja 1 M6, M8 tai M10 runkolohko.

Asennus 1: vasemman pään pulttilohko

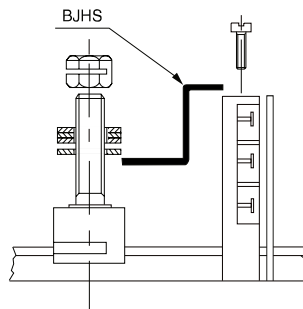

BJHS 0179 782.03

Huom. Reikäaihioin varustetun lokeron rei'itys riviliittimessä.

Asennus 1: oikean pään pulttilohko

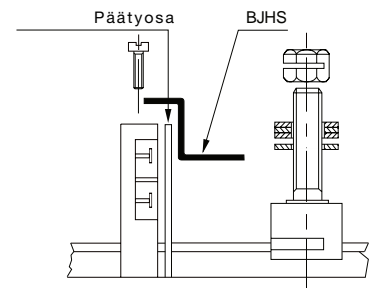

BJHS ENT 7193

+ sulkulevy

FEH3 0198 352.07

Työstetty lista (määriteltävä tilauksen yhteydessä)

Asennus 1: oikean pään pulttilohko

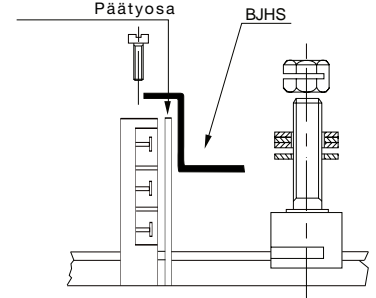

BJHS 0179 781.02

+ sulkulevy

FEHD2 0168 949.17

Työstetty lista (määriteltävä tilauksen yhteydessä)

BJ Siltausliitin (jatk.)

BJH Kisko samanlaisten lohkojen rinnakkaiskytkentään

Rei'itetty tanko, joka voidaan katkaista sahaamalla kahden tai useamman samanlaisen riviliittimen välisiä poikkaisliitäntöjä varten

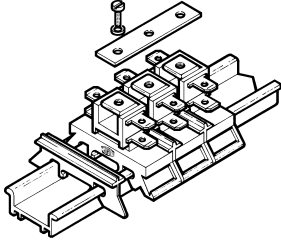

- Pikakiinnityskappaleiden kanssa on käytettävä alakokoonpanoa: ruuvia ja aluslevyä siltausliittimen kytkemiseksi vaadittuun lohkoon (katso VJS + RDJ).

BJH6	jaotus 6 mm
2- nap.	0168 481.23
3- nap.	0168 482.24
4- nap.	0168 483.25
5- nap.	0168 484.26
10- nap.	0168 485.27

BJH7	jaotus 7 mm
2- nap.	0168 486.20
3- nap.	0168 487.21
4- nap.	0168 488.02
5- nap.	0168 489.03
10- nap.	0168 490.00

BJH8	jaotus 8 mm
2- nap.	0168 456.01
3- nap.	0168 457.02
4- nap.	0168 458.13
5- nap.	0168 459.14
10- nap.	0168 356.14

BJH9	jaotus 9 mm
2- nap.	0168 460.11
3- nap.	0168 461.06
4- nap.	0168 462.07
5- nap.	0168 463.00
10- nap.	0168 357.15

BJH11	jaotus 11,2 mm
10- nap.	0164 562.27

BJH13	jaotus 13,2 mm
10 nap.	0163 556.20

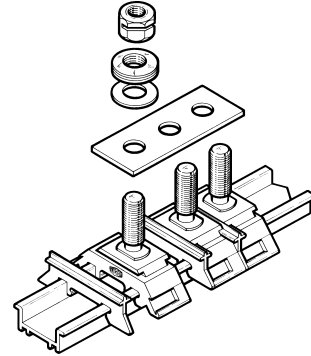

- Tukilohkelle tarvitaan IN-välilevy siltausliittimen ja kiskon välisen eristyksen varmistamiseksi. BJ kiinnitetään kunkin rinnakkain liitettävän lohkon aluslevyn ja mutterin alle.

BJH131	jaotus 13,2 mm
10- nap.	0163 468.00

BJH132	jaotus 13 mm
10- nap.	0167 224.27

BJH14	jaotus 14 mm
2- nap.	0173 438.24
3- nap.	0173 439.25
4- nap.	0173 441.27
5- nap.	0173 449.07
10- nap.	0173 451.21

BJH17	jaotus 17,2 mm
10 nap.	0163 475.27

BJH18	jaotus 18,2 mm
2- nap.	0173 452.22
3- nap.	0173 453.23
4- nap.	0173 454.24
5- nap.	0173 460.06
10- nap.	0173 461.23

BJH23	jaotus 23,2 mm
10- nap.	0163 476.20

VJS + RDJ

Ruuvi + aluslevy (siltausliittimelle)

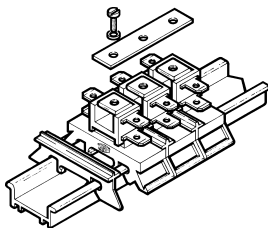

Välttämättömät BJ:n tarvikkeet riviliittimille, joiden poikkaisliitäntöihin käytetään pikaliitäntäkappaleita.

Kaksi alakokoonpanoa

1/HD-tyyppin liittimille

VSJ6 0167 735.27

RDJ6 0173 241.06

2/H-tyyppin liittimille

VSJ11 0163 394.26

RDJ11 0168 783.01

IN Välilevy

Pieni suoja, joka tulee asettaa kahden tankolohkon väliin käytettäessä BJ:tä. Se varmistaa eristyksen liitosnauhan ja kiskon välillä. Se ei ole kooltaan suurempi kuin kyseisten liitoslohkojen eriste.

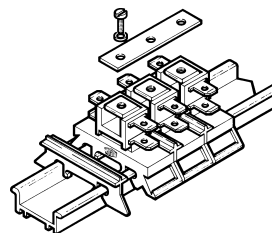

paks. 1,2 mm (0,047")

INH1 0193 474.15

INH1 0199 396.25

keltainen

paks. 4 mm (0,157")

INH3 0199 394.23

AD**IDC-siltausliitin (eristeen läpäisevä siltausliitin)****AD 2,5**

Pikasiltauksen avulla voit yhdistää toisiinsa eri kokoisia ruuviliittinpäätteitä, tasoja ja kaikkien valmistajien tuotteita nopeasti ja turvallisesti. Sen eristeen läpäisevä tekniikka tekee siitä helppokäyttöiseen, nopeaan ja taloudelliseen eikä edellytä erikoistyökalua. Käytä siltausliittimen releiden, kytkinten ja muiden sähkökomponenttien välillä. Pikasiltaus sopii mihin tahansa ruuviliittin tyyppiseen riviliittimeen, 6 mm:n 0,238" jaotuksesta lähtien.

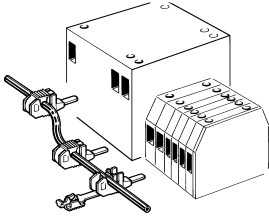

AD 2,5

0114 205.20

**Ominaisuudet****Johtimen koko**

	IEC		UL	CSA
	NFC	DIN		
Yksisäikeinen	2,5 mm ²			14 AWG
Monisäikeinen	2,5 mm ²			14 AWG

Jännite

Nimellinen	600 V		600 V
Pulssi			
Saasteaste			

Virta

Nimellinen	26 A		15 A
------------	------	--	------

Johtimen koko

Nimellinen/koko	2,5 mm ²		14 AWG
		Työskentely- lämpötila	Suojaus
		-55°C - +110°C	IP 20 NEMA 1

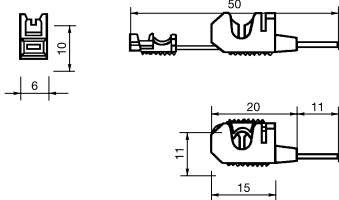
**Käyttö: Pikasiltauksen yhdistäminen liittimeen**

- 1 - Aseta pikasiltaus pääteruuviliittimeen.
- 2 - Kiristä pääteruuvi.
- 3 - Paina siltausjohdin V:n muotoisen aukon läpi pikasiltauksen.
- 4 - Varmista johdin sulkemalla pikasiltausvipu litteillä nokkapihdeillä.

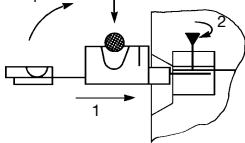
**Rinnakkaiskytkennän lisääminen asennukseen:**

- 1 - Aseta pikasiltaus pääteruuviliittimeen.
- 2 - Paina pääteruuviliittin kosketukseen johtimen kanssa.
- 3 - Varmista johdin sulkemalla pikasiltausvipu litteillä nokkapihdeillä.
- 4 - Kiristä pääteruuvi.

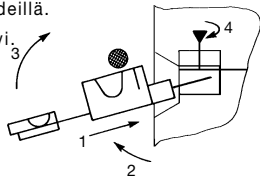
**PC****Kampatyypinen siltausliitin****PC****EIP**

Tätä tarviketta voidaan käyttää vain riviliittimissä, joissa on ainakin yksi silmukkaliittinliitäntä. Sitä voidaan käyttää 2–10 liittimen yhdistämiseen.

Ei-peräkkäiset liittimet voidaan yhdistää toisiinsa irrottamalla liittimiä vastapäätä olevat hampaat. Kampamaisia siltausliittimiä voidaan leikata pihtien (tai sahan) avulla: tässä tapauksessa suosittelemme pääty-suojaan **EIP** käyttöä aina kun mahdollista; käytä muussa tapauksessa **SCF** -erotuslevyä tai **FE**-päätylevyä kahden toisiinsa kytketyn liitinryhmän välillä eristyksen säilyttämiseksi. Kampa asetetaan silmukkaliittimeen ennen ruuvien kiristämistä, mahdollisen johtimen yläpuolelle.

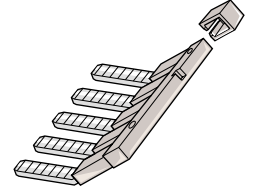
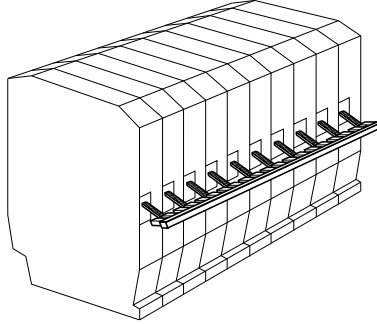
**Päätyuoja kammalle****Kampatyypinen siltausliitin**

Kiinnitettävä liittimiin	Päätyuoja kammalle		Kampatyypinen siltausliitin			
	Malli	PN	Napojen määrä	Malli	Virta	PN
MA 2,5/5...	EIP	0113 550.24	2	PC5	30 A	0113 542.10
MA 2,5/5.D...			10	PC5	30 A	0113 544.12
DR 1,5/5...			10	PC51		0167 908.06
M 4/6 - MS 4/6 - M 4/6.H	EIP	0113 550.24	2	PC6	35 A	0113 546.14
M 1,5/6.HH - M 4/6.M2			3	PC6	35 A	0116 536.05
M 4/6.G			4	PC6	35 A	0116 537.06
			10	PC6	35 A	0113 548.26
M 4/6.D - M4/6.S...			10	PC61	35 A	0163 311.22
DR 4/6, DR 2,5/6, DRP 4/6						
M 6/8 - M 6/8.S...			2	PC8	50 A	0116 538.17
			3	PC8	50 A	0116 539.10
			4	PC8	50 A	0116 540.25
			10	PC8	50 A	0163 313.24
M 4/8.S...			10	PC81	35 A	0173 523.11
M 10/10			10	PC10	70 A	0163 315.26
M 10/13.S...			10	PC13	70 A	0173 510.20
MB 10/22.S..			3	PC22	70 A	0205 295.06
			10	PC22	70 A	0174 151.25
M 10/16.SF	EIP	0113 550.24	2	PC16	70 A	0116 729.26
			3	PC16	70 A	0116 733.12
			4	PC16	70 A	0116 734.13
			10	PC16	70 A	0116 735.14
sarja 7000 tai 8000			10	PC9	15 A	0210 160.12

BP8.A4**Siltauspistoke**

Tämän tarvikkeen avulla voidaan tehdä sähkökytkentä kahden samanlaisen rinnakkaisen liittimen välille. Näiden liittinten jaotus on 8 mm /0,315", ja ne on varustettu koestusliittimellä halk. 4 / 0,16".

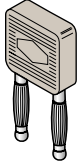
BP8.A4**0173 888.20****BNSTP...****Oikosulkupistoke**

Rinnakkaisliitäntä, joka on varustettu 2 pistokkeella halk. 4 mm/0,16" ES16- ja M6/8.STP... -liittimiin.

Nimellisjännite: 600 V

Nimellisvirta: 20 A

Saatavana 2 versiota:

■ koestuspistokkeella halk. 4 mm / 0,16" Vaalea norsunluu

BNSTP1 **0196 792.17**Harmaa **BNSTP1** **0196 793.10**

■ ilman koestusta:

Punainen

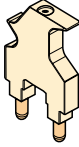
BNSTP2 **0196 789.24**Harmaa **BNSTP2** **0196 790.21****CB****Maadoitusliitin**

Tämä erikseen toimitettava, käsitellystä messingistä valmistettu kisko tai kiskot asennetaan riviliittimen alaosaan. Se varmistaa maadoitusliitäntän jatkuvuuden. Kytkeä maadoitusliittimeen voidaan tehdä joko juottamalla tai 2,8 x 0,5 mm:n tai 2,8 x 0,8 mm:n pikaliitäntöillä. Kiskossa on ura kaikkien maadoitusten yhdistämiseen.

Kisko ylittää liitinlohkon reunat molemmin puolin 13,5 mm:n verran.

Kiskon käyttö pienentää liittimen ja maan välistä eristystä, joten käyttöjännitettä on alennettava (kysy tarvit-taessa lisätietoja).

CBD5.2L **0291 077.24****CBM5D** **0173 530.24****CBD2S** **0178 408.14****CBD2** **0179 635.07****CBD1** **0179 634.06****CBM8** **0178 746.15****CBM5** **0178 745.14****EP****Suojakansi**

Ilmoittaa virrallisista piireistä ja estää liitäntäruuvien koskettamisen. Tämä tarvike suojaa myös liittintöjä pölyltä ja kosketuksilta.

EP...

Peittää 3 tai 4 liittintä.

Kannen väri on keltainen, ja siinä on punainen salama. Se voidaan kiinnittää kahdella nailonruuvilla (VSP...), jotka voi tilata erikseen.

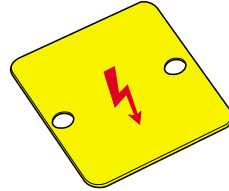
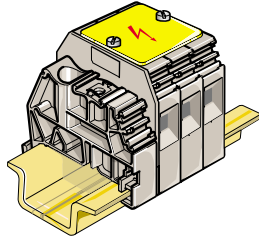

Lohkojentyppi	Lohkojen määrä	Malli	Tuotenro	Malli	Tuotenro
M 4/6	4	EP6	0163 427.17	VSP6	0163 433.15
M 6/8	3	EP6	0163 427.17	VSP6	0163 433.15
	4	EP8	0163 428.20	VSP6	0163 433.15
M 10/10	3	EP8	0163 428.20	VSP6	0163 433.15
	4	EP10	0163 429.21	VSP6	0163 433.15
M 16/12	3	EP10	0163 429.21	VSP12	0163 432.14
	4	EP12	0163 430.26	VSP12	0163 432.14
M 35/16	3	EP12	0163 430.26	VSP16	0173 147.20
	4	EP16	0163 431.13	VSP16	0173 147.20
M 70/22	3	EP223	0173 327.24	VSP22	0173 323.20
	4	EP224	0173 328.05	VSP22	0173 323.20

EPU ...

Peittää yhden liittimen.

Kannen väri on keltainen, ja siinä on musta salamakuvio, ja se napsautetaan suoraan riviliittimen päälle.

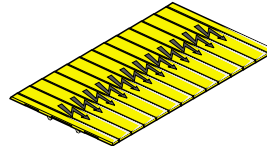
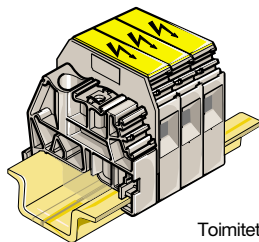

Toimitetaan 12 kannen kortteina.

Lohkojen tyyppi	Malli	Tuotenro
MA 2,5/5	EPU5	0107 033.10
M 4/6, M 6/8, M 10/10, M 16/12*	EPU6	0107 038.25

(*) : käytä kahta EPU-kantta liittimiin, joiden jaotus on 12 mm.

VSP**Suojakannen ruuvi****VSP...**

Kaksi nailonruuvia, joita käytetään suojakannen pitämiseen paikallaan. Kumpikin asennetaan kierteelliseen reikään molemmissa kahdessa ulkopuolisessa liittimessä.

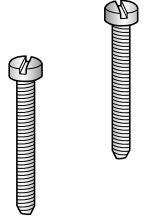
**EL****Yhdistäjälevy**

Tämän tarvikkeen avulla voidaan kytkeä sähköisesti: kaksi koottua keskinäistä siltausta samalla jaotuksella tai kaksi koottua keskinäistä siltausta eri jaotuksilla. Käytä vain jaotukseltaan 5 mm:n 0,200", 6 mm:n 0,238" ja 8 mm:n .315" liittinten välillä

**EL6** **0173 627.21****EL61** **0177 812.17****M 2,5/6.D...** -lohkoille

virtakestoisuus: 35 A

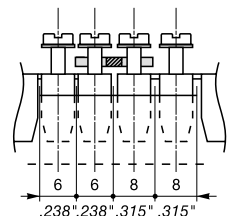
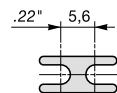

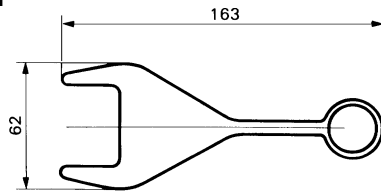



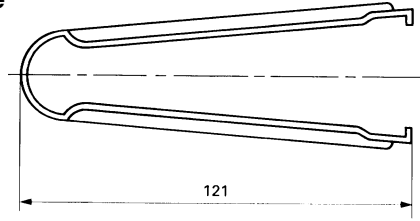



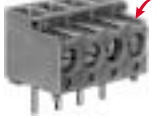
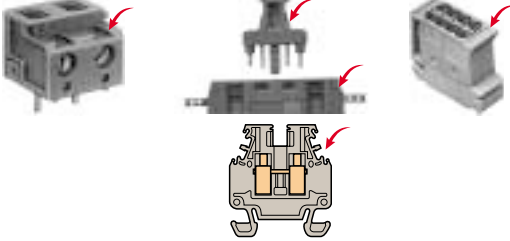

OUMM**Riviliitinten kiinnitystyökalu**

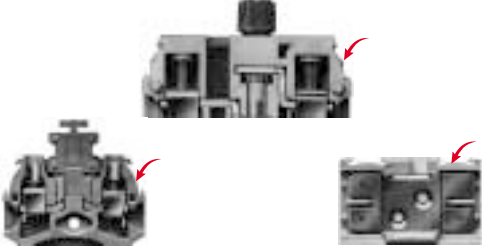
Tämän työkalun avulla voit napsauttaa paikalleen 10 lohkoa **M 4/6**, **M 6/8**, **M 10/10** ja **M 16/12** samanaikaisesti kiskolle **PR1**, **PR3**, **PR4** tai **PR5**.

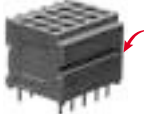
OUMM**0103 268.14****EXBN2****Irrotustyökalu pistoketyypisille irrotettaville riviliittimille****EXBN2****0171 018.20****PA****Holkin puristusliitostyökalu****PA2****0203 146.06**

Riviliittimen merkintä

Merkintä-
tapa

<p>1 Valumerkintä</p>	
<p>2 Merkkiura</p> <p>3 Merkkiura, jaotus 4 mm (RC 410)</p>	
<p>4 Merkkiura, jaotus 5,08 mm</p>	
<p>5 Merkkiura (RC 55 - RC 65)</p>	
<p>6 Merkkiura (RC 610)</p>	
<p>7 Merkkiura (pituus 20 mm)</p>	
<p>8 Ura PE 205-merkinpitimelle</p>	
<p>9 Ura PE 207-merkinpitimelle</p>	
<p>10 Merkkiura, jaotus 5 mm (RC 55 - RC 510)</p>	
<p>11 Merkkiura, jaotus 6 mm ja enemmän (RC 65 - RC 610)</p>	
<p>12 Keskellä olevien merkkien ura (leveys 7,5 mm)</p>	
<p>13 Keskellä olevien merkkien ura (leveys 9,6 mm)</p>	

Merkintä-
tapa

14 Ura merkintätarralle (25 x 3,5 mm)



15 Ura PEP-merkinpitimelle



16 Merkkiura 10 000- ja 11 000-sarjan riviliittimien merkeille



17 Merkkiura, jaotus 8 mm (RC 810)



18 Ura merkintätarralle (7 x 5 mm)



19 Ura merkintätarralle (10 x 2,8 mm)



20 Ura ladotuille merkeille

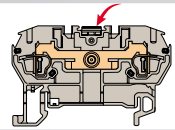

21 Liimaliuskamerkintä (leveys 5 mm)

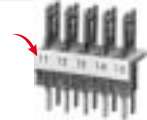

22 Liimaliuskamerkintä (leveys 3 mm)



23 Merkkiura (Jaotus 5,08)

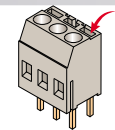

24 Merkkiura 8000-, 10 000- ja 30 000-sarjan riviliittimen merkeille



25 Merkkiura jousi- ja ADO-riviliittimille

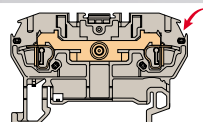

26 Merkkiura, jaotus 10 mm (RC 1010)



RC Vakiomerkintäkortit

Jokainen merkintäkortti käsittää 10 liuskaa, joissa kussakin 10 merkkiä, esim. 100 merkkiä kortilla paitsi mallilla RC1010: 10 liuskaa, joissa kussakin on 8 merkkiä, ts. 80 merkkiä per kortti. Merkintäkortit ovat valkoisia polyamidi 6-materiaalia mustilla merkeillä.



Käyttö

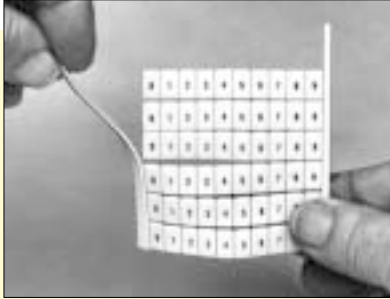

1

Irrota yksi kortin reunanauhoista.

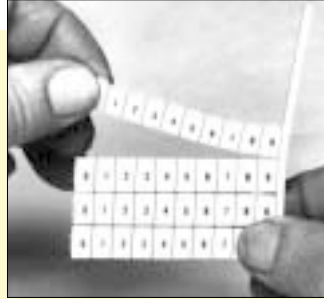

2

Erota valittu rivi muusta kortista.

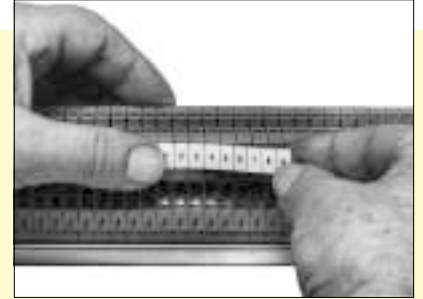

3

10 merkin liuskat lohkoille, joiden jaotukset ovat 5 mm 0,197", 6 mm 0,236" ja 8 mm 0,315": Paina ensimmäinen merkki paikalleen, pidä sitä paikallaan ja liu'uta peukaloasi loppuliuskan päällä napsauttaaksesi jokaisen merkin riviliitinryhmän päälle.

Yksittäiset merkit: Paina valittu merkki paikalleen, pidä sitä paikallaan ja nykäise irti loput liuskasta.

Merkkien koot

RC55

5 x 5 mm merkit
.197" x .197".
Voidaan käyttää lohkoihin
5 mm 0,197" jaotuksesta
lähtien, mahdollista kiinnittää
2 merkkiä/ura.

RC65

6 x 5 mm merkit
.236" x .197".
Voidaan käyttää lohkoihin
6 mm 0,236" jaotuksesta
lähtien, mahdollista kiinnittää
2 merkkiä/ura.

RC410

4 x 10 mm merkit
.157" x .394".
Voidaan käyttää lohkoihin
4 mm 0,157" jaotuksesta
lähtien, 1 merkki/ura.

RC510

5 x 10 mm merkit
.197" x .394".
Voidaan käyttää lohkoihin
5 mm 0,197" jaotuksesta
lähtien, 1 merkki/ura.

RC610

6 x 10 mm merkit
.236" x .394".
Voidaan käyttää lohkoihin
6 mm 0,236" jaotuksesta
lähtien, 1 merkki/ura.

RC810

8 x 10 mm merkit
.315" x .394".
Voidaan käyttää lohkoihin
8 mm 0,315" jaotuksesta
lähtien, 1 merkki/ura.

RC1010

10 x 10 mm merkit
.394" x .394".
Voidaan käyttää lohkoihin
10 mm 0,394" jaotuksesta
lähtien, 1 merkki/ura.

Kunkin merkintätavan riviliittimen uraan sopivat merkit luetaan tässä:

Merkki	Merkintätapa
RC410	③
RC55	⑤ ⑩
RC510	⑥ ⑩
RC65	⑤ ⑪
RC610	⑥ ⑪
RC810	⑥ ⑰
RC1010	⑳

Vakiomerkki-kortit	Merkki leveys mm	Merkki korkeus, L mm	Käyttö riviliitin paksuus
RC410	4	10	4 mm
RC55	5	5	5 mm
RC510	5	10	5 mm
RC65	6	5	6 mm
RC610	6	10	6 mm
RC810	8	10	8 mm ja suurempi
RC1010	10	10	10 mm ja suurempi

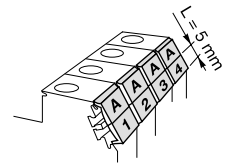
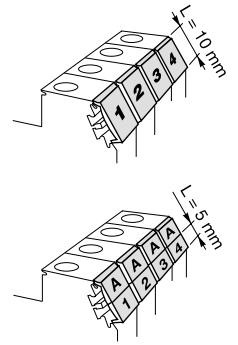

Tyhjät kortit

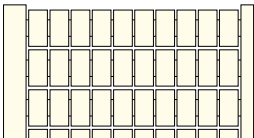

Tyhjät merkintäkortit.

RC410

valkoinen 0229 000.15

RC55

valkoinen 0230 000.12

RC510

valkoinen 0231 000.07

RC65

punainen 0103 776.01

sininen 0103 775.00

valkoinen 0232 000.00

RC610

valkoinen 0233 000.01

RC810

valkoinen 0234 000.02

RC1010

valkoinen 0238 000.16

Mürplastik-merkit riviliittimiin

RC510A

valkoinen 0231 500.01

RC610A

valkoinen 0233 500.03

RC810A

valkoinen 0234 500.04

Korttipidikeyllä mainitulle kohteelle

0205 462.05

RC Vakiomerkit (jatk.)

Numeroiden merkintä vaakasuorassa

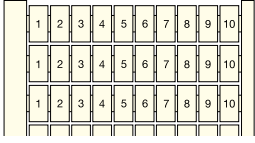

Merkintä vaakasuorassa

Toistuva lisäysjärjestys 10 kertaa

RC55

0 → 9 **0230 001.07**
 1 → 10 **0230 002.00**
 11 → 20 **0230 003.01**
 21 → 30 **0230 004.02**
 31 → 40 **0230 005.03**
 41 → 50 **0230 006.04**
 51 → 60 **0230 007.05**
 61 → 70 **0230 008.16**
 71 → 80 **0230 009.17**
 81 → 90 **0230 010.03**
 91 → 100 **0230 011.20**
 101 → 110 **0230 012.21**
 111 → 120 **0230 013.22**
 121 → 130 **0230 014.23**
 131 → 140 **0230 015.24**
 141 → 150 **0230 016.25**
 151 → 160 **0230 017.26**
 161 → 170 **0230 018.07**
 171 → 180 **0230 019.00**
 181 → 190 **0230 020.05**
 191 → 200 **0230 021.22**
 201 → ...
 ... → 999

0230 022.23*

RC510

0 → 9 **0231 001.24**
 1 → 10 **0231 002.25**
 11 → 20 **0231 003.26**
 21 → 30 **0231 004.27**
 31 → 40 **0231 005.20**
 41 → 50 **0231 006.21**
 51 → 60 **0231 007.22**
 61 → 70 **0231 008.03**
 71 → 80 **0231 009.04**
 81 → 90 **0231 010.20**
 91 → 100 **0231 011.15**
 101 → 110 **0231 012.16**
 111 → 120 **0231 013.17**
 121 → 130 **0231 014.10**
 131 → 140 **0231 015.11**
 141 → 150 **0231 016.12**
 151 → 160 **0231 017.13**
 161 → 170 **0231 018.24**
 171 → 180 **0231 019.25**
 181 → 190 **0231 020.22**
 191 → 200 **0231 021.17**
 201 → ...
 ... → 999

0231 022.10*

RC65

0 → 9 **0232 001.25**
 1 → 10 **0232 002.26**
 11 → 20 **0232 003.27**
 21 → 30 **0232 004.20**
 31 → 40 **0232 005.21**
 41 → 50 **0232 006.22**
 51 → 60 **0232 007.23**
 61 → 70 **0232 008.04**
 71 → 80 **0232 009.05**
 81 → 90 **0232 010.21**
 91 → 100 **0232 011.16**
 101 → 110 **0232 012.17**
 111 → 120 **0232 013.10**
 121 → 130 **0232 014.11**
 131 → 140 **0232 015.12**
 141 → 150 **0232 016.13**
 151 → 160 **0232 017.14**
 161 → 170 **0232 018.25**
 171 → 180 **0232 019.26**
 181 → 190 **0232 020.23**
 191 → 200 **0232 021.10**
 201 → ...
 ... → 999

0232 022.11*

RC610

0 → 9 **0233 001.26**
 1 → 10 **0233 002.27**
 11 → 20 **0233 003.20**
 21 → 30 **0233 004.21**
 31 → 40 **0233 005.22**
 41 → 50 **0233 006.23**
 51 → 60 **0233 007.24**
 61 → 70 **0233 008.05**
 71 → 80 **0233 009.06**
 81 → 90 **0233 010.22**
 91 → 100 **0233 011.17**
 101 → 110 **0233 012.10**
 111 → 120 **0233 013.11**
 121 → 130 **0233 014.12**
 131 → 140 **0233 015.13**
 141 → 150 **0233 016.14**
 151 → 160 **0233 017.15**
 161 → 170 **0233 018.26**
 171 → 180 **0233 019.27**
 191 → 200 **0233 020.24**
 201 → 210 **0233 022.12**
 211 → 220 **0233 023.13**
 221 → 230 **0233 024.14**
 231 → 240 **0233 025.15**
 241 → 250 **0233 026.16**
 251 → 260 **0233 027.17**
 261 → 270 **0233 028.20**
 271 → 280 **0233 029.21**
 281 → 290 **0233 030.23**
 291 → 300 **0233 031.10**
 301 → 310 **0233 032.11**
 311 → 320 **0233 033.12**
 321 → 330 **0233 034.13**
 331 → 340 **0233 035.14**
 341 → 350 **0233 036.15**
 351 → 360 **0233 037.16**
 361 → 370 **0233 038.27**
 371 → 380 **0233 039.20**
 381 → 390 **0233 040.02**
 391 → 400 **0233 041.27**
 401 → 410 **0233 042.20**
 411 → 420 **0233 043.21**
 421 → 430 **0233 044.22**
 431 → 440 **0233 045.23**
 441 → 450 **0233 046.24**
 451 → 460 **0233 047.25**
 461 → 470 **0233 048.06**
 471 → 480 **0233 049.07**
 481 → 490 **0233 050.23**
 491 → 500 **0233 051.25**
 501 → ...
 ... → 999

0233 121.12*



RC810

0 → 9 **0234 001.27**
 1 → 10 **0234 002.20**
 11 → 20 **0234 003.21**
 21 → 30 **0234 004.22**
 31 → 40 **0234 005.23**
 41 → 50 **0234 006.24**
 51 → 60 **0234 007.25**
 61 → 70 **0234 008.06**
 71 → 80 **0234 009.07**
 81 → 90 **0234 010.23**
 91 → 100 **0234 011.10**
 101 → 110 **0234 012.11**
 111 → 120 **0234 013.12**
 121 → 130 **0234 014.13**
 131 → 140 **0234 015.14**
 141 → 150 **0234 016.15**
 151 → 160 **0234 017.16**
 161 → 170 **0234 018.27**
 171 → 180 **0234 019.20**
 181 → 190 **0234 020.25**
 191 → 200 **0234 021.12**
 201 → ...
 ... → 999

0234 022.13*

RC1010

0 → 7 **0238 001.03**
 1 → 8 **0238 002.04**
 9 → 16 **0238 003.05**
 17 → 24 **0238 004.06**
 25 → 32 **0238 005.07**
 33 → 40 **0238 006.00**
 41 → 48 **0238 007.01**
 49 → 56 **0238 008.12**
 57 → 64 **0238 009.13**
 65 → 72 **0238 010.07**
 73 → 80 **0238 011.24**
 81 → 88 **0238 012.25**
 89 → 96 **0238 013.26**
 97 → 104 **0238 014.27**
 105 → 112 **0238 015.20**
 113 → 120 **0238 016.21**
 121 → 128 **0238 017.22**
 129 → 136 **0238 018.03**
 137 → 144 **0238 019.04**
 145 → 152 **0238 020.01**
 153 → 160 **0238 021.26**
 161 → 168 **0238 022.27**
 169 → 176 **0238 023.20**
 177 → 184 **0238 024.21**
 185 → 192 **0238 025.22**
 193 → 200 **0238 026.23**
 201 → ...
 ... → 999

0238 027.24*

Merkit	Merkintätapa	Merkin leveys mm	Merkin korkeus, L mm	Käytä riviliittimen kanssa, paksuus
RC55	⑤ ⑩	5	5	5 mm
RC510	⑥ ⑩	5	10	5 mm
RC65	⑤ ⑪	6	5	6 mm
RC610	⑥ ⑪	6	10	6 mm
RC810	⑰	8	10	8 mm
RC1010	⑳	10	10	10mm ja suurempi

*Tuotenumeroita samantyyppisiä kullakin numeroryhmällä: pyynnöstä (mainitse merkintä) Esim.: 0230 022.23 : 301 - 310.

Numeroiden merkintä vaakasuorassa (jatk.)

1	2	3	4	5	6	7	8	9	10
11	12	13	14	15	16	17	18	19	20
21	22	23	24	25	26	27	28	29	30

Merkintä vaakasuorassa
Kasvava järjestys



RC55	RC510	RC65	RC610	RC810	RC1010
1 → 100 0230 030.07	1 → 100 0231 030.24	1 → 100 0232 030.25	1 → 100 0233 030.26	1 → 100 0234 030.27	1 → 80 0238 030.03
101 → 200 0230 031.24	101 → 200 0231 031.11	101 → 200 0232 031.12	101 → 200 0233 031.13	101 → 200 0234 031.14	81 → 160 0238 031.20
201 → 300 0230 032.25	201 → 300 0231 032.12	201 → 300 0232 032.13	201 → 300 0233 032.14	201 → 300 0234 032.15	161 → 240 0238 032.21
301 → 400 0230 033.26	301 → 400 0231 033.13	301 → 400 0232 033.14	301 → 400 0233 033.15	301 → 400 0234 033.16	241 → 320 0238 033.22
401 → 500 0230 034.34	401 → 500 0231 034.14	401 → 500 0232 034.15	401 → 500 0233 034.16	401 → 500 0234 034.17	321 → 400 0238 034.23
501 → 600 0230 035.20	501 → 600 0231 035.15	501 → 600 0232 035.16	501 → 600 0233 035.17	501 → 600 0234 035.10	401 → 480 0238 035.24
601 → 700 0230 036.21	601 → 700 0231 036.16	601 → 700 0232 036.17	601 → 700 0233 036.10	601 → 700 0234 036.11	481 → 560 0238 036.25
701 → 800 0230 037.22	701 → 800 0231 037.17	701 → 800 0232 037.10	701 → 800 0233 074.26	701 → 800 0234 037.12	561 → 640 0238 037.26
801 → 900 0230 038.03	801 → 900 0231 038.20	801 → 900 0232 038.21	801 → 900 0233 075.27	801 → 900 0234 038.23	641 → 720 0238 038.07
901 → 1000 0230 039.04	901 → 1000 0231 039.21	901 → 1000 0232 039.22	901 → 1000 0233 076.20	901 → 1000 0234 039.24	721 → 800 0238 039.00
1001 → 0230 071.04*	1001 → 0231 071.21*	1001 → 0232 071.22*	1001 → 0233 073.25*	1001 → 0234 071.24*	801 → 880 0238 040.15
					881 → 960 0238 041.02

*Tuotenumeroit samantlaisia kullakin numeroryhmällä: pyynnöstä (mainitse merkintä). Esim. : 0230 071.04 : 1001 – 1100.

8	8	8	8	8	8	8	8	8	8
8	8	8	8	8	8	8	8	8	8
8	8	8	8	8	8	8	8	8	8

Merkintä vaakasuorassa
Toistuvat samat numerot

Merkit	Merkintätapa	Merkin leveys mm	Merkin korkeus, L mm	Käytä riviliittimen kanssa, paksaus
RC55	⑤ ⑩	5	5	5 mm
RC510	⑥ ⑩	5	10	5 mm
RC65	⑤ ⑪	6	5	6 mm
RC610	⑥ ⑪	6	10	6 mm
RC810	⑰	8	10	8 mm
RC1010	⑳	10	10	10 mm ja suurempi

RC55	RC510	RC65	RC610
100 x 0 0230 240.26	100 x 0 0231 210.05	100 x 0 0232 201.02	100 x 0 0233 201.03
100 x 1 0230 241.13	100 x 1 0231 211.22	100 x 1 0232 202.03	100 x 1 0233 202.04
100 x 2 0230 242.14	100 x 2 0231 212.23	100 x 2 0232 203.04	100 x 2 0233 203.05
100 x 3 0230 243.15	100 x 3 0231 213.24	100 x 3 0232 204.05	100 x 3 0233 204.06
100 x 4 0230 244.16	100 x 4 0231 214.25	100 x 4 0232 205.06	100 x 4 0233 205.07
100 x 5 0230 245.17	100 x 5 0231 215.26	100 x 5 0232 206.07	100 x 5 0233 206.00
100 x6 tai 0230 246.10	100 x6 tai 0231 216.27	100 x6 tai 0232 207.00	100 x6 tai 0233 207.01
100 x 7 0230 247.11	100 x 7 0231 217.20	100 x 7 0232 208.11	100 x 7 0233 208.12
100 x 8 0230 248.22	100 x 8 0231 218.01	100 x 8 0232 209.12	100 x 8 0233 209.13
100 x 10 0230 250.20	100 x 10 0231 220.07	100 x 10 0232 211.23	100 x 10 0233 211.24
100 x 11 0230 251.15	100 x 11 0231 221.24	100 x 11 0232 212.24	100 x 11 0233 212.25
100 x 12 0230 252.16	100 x 12 0231 222.25	100 x 12 0232 213.25	100 x 12 0233 213.26
100 x 13 0230 253.17	100 x 13 0231 223.26	100 x 13 0232 214.26	100 x 13 0233 214.27
100 x 14 0230 254.10	100 x 14 0231 224.27	100 x 14 0232 215.27	100 x 14 0233 215.20
100 x 15 0230 255.11	100 x 15 0231 225.20	100 x 15 0232 216.20	100 x 15 0233 216.21
100 x 16 0230 256.12	100 x 16 0231 226.21	100 x 16 0232 217.21	100 x 16 0233 217.22
100 x 17 0230 257.13	100 x 17 0231 227.22	100 x 17 0232 218.02	100 x 17 0233 218.03
100 x 18 0230 258.24	100 x 18 0231 228.03	100 x 18 0232 219.03	100 x 18 0233 219.04
100 x 19 0230 259.25	100 x 19 0231 229.04	100 x 19 0232 220.00	100 x 19 0233 220.01
100 x 20 0230 260.22	100 x 20 0231 230.01	100 x 20 0232 221.25	100 x 20 0233 221.26
	100 x .. } 0231 231.26*	100 x .. } 0232 222.26*	100 x .. } 0233 222.27*
	999	999	999

*Tuotenumeroit samantlaisia kullakin numeroryhmällä: pyynnöstä (mainitse merkintä). Esim. : 0231 231.26 : 100x21.

Numeroiden merkintä vaakasuorassa (jatk.)

1	3	5	7	9	11	13	15	17	19
2	4	6	8	10	12	14	16	18	20
21	23	25	27	29	31	33	35	37	39

RC65

1	→	20	0232 133.15
21	→	40	0232 134.16
41	→	60	0232 135.17
61	→	80	0232 136.10
81	→	100	0232 137.11

RC610

1	→	20	0233 133.16
21	→	40	0233 134.17
41	→	60	0233 135.10
61	→	80	0233 136.11
81	→	100	0233 137.12

Merkintä vaakasuorassa
Vuorottelevat parilliset/parittomat numerot
2-kerroksiselle lohkolle M4/6.D

1	2	3	4	5	6	7	8	9
1	2	3	4	5	6	7	8	9
1	2	3	4	5	6	7	8	9

Merkintä vaakasuorassa
Kasvava järjestys toistuu 10 kertaa

1	2	3	4	5	6	7	8	9	10
11	12	13	14	15	16	17	18	19	20
21	22	23	24	25	26	27	28	29	30

Merkintä vaakasuorassa
Kasvava järjestys 2 kertaa

RC610

10 x 1	→	9	0233 142.27
--------	---	---	--------------------

+tyhjä

RC810

10 x 1	→	9	0234 130.20
--------	---	---	--------------------

+tyhjä

RC610

2 x 1	→	50	0233 141.26
-------	---	----	--------------------

Merkit	Merkintätapa	Merkin leveys mm	Merkin korkeus, L mm	Käytä riviliittimen kanssa, paksaus
RC55	⑤ ⑩	5	5	5 mm
RC510	⑥ ⑩	5	10	5 mm
RC65	⑤ ⑪	6	5	6 mm
RC610	⑥ ⑪	6	10	6 mm
RC810	⑰	8	10	8 mm



Kirjainten merkintä vaakasuorassa

A	A	A	A	A	A	A	A	A	A
A	A	A	A	A	A	A	A	A	A
A	A	A	A	A	A	A	A	A	A

Merkintä vaakasuorassa
Toistuvat samat kirjaimet

RC55

100 x A	0230 150.14
100 x B	0230 151.01
100 x C	0230 152.02
100 x D	0230 153.03
100 x E	0230 154.04
100 x F	0230 155.05
100 x G	0230 156.06
100 x H	0230 157.07
100 x I	0230 158.10
100 x J	0230 159.11
100 x K	0230 160.16
100 x L	0230 161.03
100 x M	0230 162.04
100 x N	0230 163.05
100 x O	0230 164.06
100 x P	0230 165.07
100 x Q	0230 166.00
100 x R	0230 167.01
100 x S	0230 168.12
100 x T	0230 169.13
100 x U	0230 170.10
100 x V	0230 171.05
100 x W	0230 172.06
100 x X	0230 173.07
100 x Y	0230 174.00
100 x Z	0230 175.01

RC510

100 x A	0231 150.01
100 x B	0231 151.26
100 x C	0231 152.27
100 x D	0231 153.20
100 x E	0231 154.21
100 x F	0231 155.22
100 x G	0231 156.23
100 x H	0231 157.24
100 x I	0231 158.05
100 x J	0231 159.06
100 x K	0231 160.03
100 x L	0231 161.20
100 x M	0231 162.21
100 x N	0231 163.22
100 x O	0231 164.23
100 x P	0231 165.24
100 x Q	0231 166.25
100 x R	0231 167.26
100 x S	0231 168.07
100 x T	0231 169.00
100 x U	0231 170.05
100 x V	0231 171.22
100 x W	0231 172.23
100 x X	0231 173.24
100 x Y	0231 174.25
100 x Z	0231 175.26

RC65

100 x A	0232 150.02
100 x B	0232 151.27
100 x C	0232 152.20
100 x D	0232 153.21
100 x E	0232 154.22
100 x F	0232 155.23
100 x G	0232 156.24
100 x H	0232 157.25
100 x I	0232 158.06
100 x J	0232 159.07
100 x K	0232 160.04
100 x L	0232 161.21
100 x M	0232 162.22
100 x N	0232 163.23
100 x O	0232 164.24
100 x P	0232 165.25
100 x Q	0232 166.26
100 x R	0232 167.27
100 x S	0232 168.00
100 x T	0232 169.01
100 x U	0232 170.06
100 x V	0232 171.23
100 x W	0232 172.24
100 x X	0232 173.25
100 x Y	0232 174.26
100 x Z	0232 175.27

RC610

100 x A	0233 150.03
100 x B	0233 151.20
100 x C	0233 152.21
100 x D	0233 153.22
100 x E	0233 154.23
100 x F	0233 155.24
100 x G	0233 156.25
100 x H	0233 157.26
100 x I	0233 158.07
100 x J	0233 159.00
100 x K	0233 160.05
100 x L	0233 161.22
100 x M	0233 162.23
100 x N	0233 163.24
100 x O	0233 164.25
100 x P	0233 165.26
100 x Q	0233 166.27
100 x R	0233 167.20
100 x S	0233 168.01
100 x T	0233 169.02
100 x U	0233 170.07
100 x V	0233 171.24
100 x W	0233 172.25
100 x X	0233 173.26
100 x Y	0233 174.27
100 x Z	0233 175.20

RC810

100 x A	0234 150.04
100 x B	0234 151.21
100 x C	0234 152.22
100 x D	0234 153.23
100 x E	0234 154.24
100 x F	0234 155.25
100 x G	0234 156.26
100 x H	0234 157.27
100 x I	0234 158.00
100 x J	0234 159.01
100 x K	0234 160.06
100 x L	0234 161.23
100 x M	0234 162.24
100 x N	0234 163.25
100 x O	0234 164.26
100 x P	0234 165.27
100 x Q	0234 166.20
100 x R	0234 167.21
100 x S	0234 168.02
100 x T	0234 169.03
100 x U	0234 170.00
100 x V	0234 171.25
100 x W	0234 172.26
100 x X	0234 173.27
100 x Y	0234 174.20
100 x Z	0234 175.21

Tavanomaisten symbolien merkintä vaakasuorassa

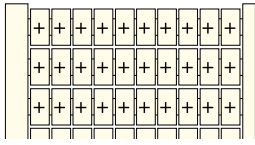

Merkintä vaakasuorassa
Toistuvat samanlaiset symbolit

RC55

100 x +	0230 111.21
100 x -	0230 112.22
100 x ~	0230 114.24
100 x =	0230 113.23
100 x ±	0230 115.25

RC510

100 x +	0231 111.16
100 x -	0231 112.17
100 x ~	0231 114.11
100 x =	0231 113.10
100 x ±	0231 115.12

RC65

100 x +	0232 111.17
100 x -	0232 112.10
100 x ~	0232 114.12
100 x =	0232 113.11
100 x ±	0232 115.13

RC610

100 x +	0233 111.10
100 x -	0233 112.11
100 x ~	0233 114.13
100 x =	0233 113.12
100 x ±	0233 115.14

RC810

100 x +	0234 111.11
100 x -	0234 112.12
100 x ~	0234 114.14
100 x =	0234 113.13
100 x ±	0234 115.15



Merkintä vaakasuorassa
Tavanomaiset symbolit

RC55

20 x L1-L2-L3-N-PE **0230 131.25**

RC510

20 x L1-L2-L3-N-PE **0231 131.12**

RC65

20 x L1-L2-L3-N-PE **0232 131.13**

RC610

20 x L1-L2-L3-N-PE **0233 131.14**

Merkit	Merkintätapa	Merkin leveys mm	Merkin korkeus, L mm	Käytä riviliittimen kanssa, paksuus
RC55	⑤ ⑩	5	5	5 mm
RC510	⑥ ⑩	5	10	5 mm
RC65	⑤ ⑪	6	5	6 mm
RC610	⑥ ⑪	6	10	6 mm
RC810	⑰	8	10	8 mm



Merkintä vaakasuorassa
Tavanomaiset symbolit

RC55

100 x L1	0230 116.26
100 x L2	0230 117.27
100 x L3	0230 118.00
100 x PE	0230 119.01

RC510

100 x L1	0231 116.13
100 x L2	0231 117.14
100 x L3	0231 118.25
100 x PE	0231 119.26

RC65

100 x L1	0232 116.14
100 x L2	0232 117.15
100 x L3	0232 118.26
100 x PE	0232 119.27

RC610

100 x L1	0233 116.15
100 x L2	0233 117.16
100 x L3	0233 118.27
100 x PE	0233 119.20

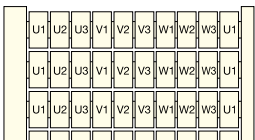

Merkintä vaakasuorassa

RC65

10 kertaa U1-U2-U3-V1-V2-V3
W1-W2-W3 **0232 132.14**

RC610

10 kertaa U1-U2-U3-V1-V2-V3
W1-W2-W3 **0233 132.15**

RC Vakiomerkitäkortit (jatk.)

Numeroidenmerkintäpystysuorassa

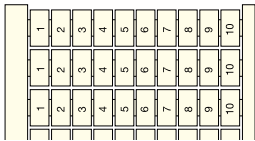

Merkintäpystysuorassa
Kasvava järjestys toistuu 10 kertaa

Merkit	Merkintätapa	Merkin leveys mm	Merkin korkeus, L mm	Käytä riviliittimen kanssa, paksuus
RC55	⑤ ⑩	5	5	5 mm
RC510	⑥ ⑩	5	10	5 mm
RC65	⑤ ⑪	6	5	6 mm
RC610	⑥ ⑪	6	10	6 mm
RC810	⑦ ⑪	8	10	8 mm
RC1010	⑧ ⑪	10	10	10mm jäsuaurempi



RC55	RC510	RC65	RC610	RC810	RC1010
0 → 9 0230 040.11	0 → 9 0231 040.06	0 → 9 0232 040.07	0 → 9 0233 040.00	0 → 9 0234 040.01	0 → 7 0238 050.17
1 → 10 0230 041.06	1 → 10 0231 041.23	1 → 10 0232 041.24	1 → 10 0233 041.25	1 → 10 0234 041.26	1 → 8 0238 051.04
11 → 20 0230 042.07	11 → 20 0231 042.24	11 → 20 0232 042.25	11 → 20 0233 042.26	11 → 20 0234 042.27	9 → 16 0238 052.05
21 → 30 0230 043.00	21 → 30 0231 043.25	21 → 30 0232 043.26	21 → 30 0233 043.27	21 → 30 0234 043.20	17 → 24 0238 053.06
31 → 40 0230 044.01	31 → 40 0231 044.26	31 → 40 0232 044.27	31 → 40 0233 044.20	31 → 40 0234 044.21	25 → 32 0238 054.07
41 → 50 0230 045.02	41 → 50 0231 045.27	41 → 50 0232 045.20	41 → 50 0233 045.21	41 → 50 0234 045.22	33 → 40 0238 055.00
51 → 60 0230 046.03	51 → 60 0231 046.20	51 → 60 0232 046.21	51 → 60 0233 046.22	51 → 60 0234 046.23	41 → 48 0238 056.01
61 → 70 0230 047.04	61 → 70 0231 047.21	61 → 70 0232 047.22	61 → 70 0233 047.23	61 → 70 0234 047.24	49 → 56 0238 057.02
71 → 80 0230 048.15	71 → 80 0231 048.02	71 → 80 0232 048.03	71 → 80 0233 048.04	71 → 80 0234 048.05	57 → 64 0238 058.13
81 → 90 0230 049.16	81 → 90 0231 049.03	81 → 90 0232 049.04	81 → 90 0233 049.05	81 → 90 0234 049.06	65 → 72 0238 059.14
91 → 100 0230 050.13	91 → 100 0231 050.00	91 → 100 0232 050.01	91 → 100 0233 050.02	91 → 100 0234 050.03	73 → 80 0238 060.11
101 → 110 0230 051.00	101 → 110 0231 051.25	101 → 110 0232 051.26	101 → 110 0233 051.27	101 → 110 0234 051.20	81 → 88 0238 061.06
111 → 120 0230 052.01	111 → 120 0231 052.26	111 → 120 0232 052.27	111 → 120 0233 080.21	111 → 120 0234 052.21	89 → 96 0238 062.07
121 → 130 0230 053.02	121 → 130 0231 053.27	121 → 130 0232 053.20	121 → 130 0233 081.16	121 → 130 0234 053.22	97 → 104 0238 063.00
131 → 140 0230 054.03	131 → 140 0231 054.20	131 → 140 0232 054.21	131 → 140 0233 082.17	131 → 140 0234 054.23	105 → 112 0238 064.01
141 → 150 0230 055.04	141 → 150 0231 055.21	141 → 150 0232 055.22	141 → 150 0233 083.10	141 → 150 0234 055.24	113 → 120 0238 065.02
151 → 160 0230 056.05	151 → 160 0231 056.22	151 → 160 0232 056.23	151 → 160 0233 084.11	151 → 160 0234 056.25	121 → 128 0238 066.03
161 → 170 0230 057.06	161 → 170 0231 057.23	161 → 170 0232 057.24	161 → 170 0233 085.12	161 → 170 0234 057.26	129 → 136 0238 067.04
171 → 180 0230 058.17	171 → 180 0231 058.04	171 → 180 0232 058.05	171 → 180 0233 086.13	171 → 180 0234 058.07	137 → 144 0238 068.15
181 → 190 0230 059.10	181 → 190 0231 059.05	181 → 190 0232 059.06	181 → 190 0233 087.14	181 → 190 0234 059.09	145 → 152 0238 069.16
191 → 200 0230 072.05	191 → 200 0231 072.22	191 → 200 0232 072.23	191 → 200 0233 088.25	191 → 200 0234 072.25	153 → 160 0238 070.13
201 → → 999	201 → → 999	201 → → 999	201 → → 999	201 → → 999	161 → 168 0238 071.00
					169 → 176 0238 072.01
					177 → 184 0238 073.02
					185 → 192 0238 074.03
					193 → 200 0238 075.04
					201 → → 999
					0238 076.05*

*Tuotenumeroisamanlaisiä kullakin numeroryhmällä: pyynnöstä (mainitse merkintä). Esim.: 0230073.06:301-310.

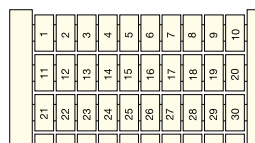

Merkintäpystysuorassa
Lisääntyvä merkki

RC55	RC510	RC65	RC610	RC810	RC1010
1 → 100 0230 060.15	1 → 100 0231 060.02	1 → 100 0232 060.03	1 → 100 0233 060.04	1 → 100 0234 060.05	1 → 80 0238 080.06
101 → 200 0230 061.02	101 → 200 0231 061.27	101 → 200 0232 061.20	101 → 200 0233 061.21	101 → 200 0234 061.22	81 → 160 0238 081.23
201 → 300 0230 062.03	201 → 300 0231 062.20	201 → 300 0232 062.21	201 → 300 0233 062.22	201 → 300 0234 062.23	161 → 240 0238 082.24
301 → 400 0230 063.04	301 → 400 0231 063.21	301 → 400 0232 063.22	301 → 400 0233 063.23	301 → 400 0234 063.24	241 → 320 0238 083.25
401 → 500 0230 064.05	401 → 500 0231 064.22	401 → 500 0232 064.23	401 → 500 0233 064.24	401 → 500 0234 064.25	321 → 400 0238 084.26
501 → 600 0230 065.06	501 → 600 0231 065.23	501 → 600 0232 065.24	501 → 600 0233 065.25	501 → 600 0234 065.26	401 → 480 0238 085.27
601 → 700 0230 066.07	601 → 700 0231 066.24	601 → 700 0232 066.25	601 → 700 0233 066.26	601 → 700 0234 066.27	481 → 560 0238 086.20
701 → 800 0230 067.00	701 → 800 0231 067.25	701 → 800 0232 067.26	701 → 800 0233 067.27	701 → 800 0234 067.20	561 → 640 0238 087.21
801 → 900 0230 068.11	801 → 900 0231 068.06	801 → 900 0232 068.07	801 → 900 0233 068.00	801 → 900 0234 068.01	641 → 720 0238 088.02
901 → 1000 0230 069.12	901 → 1000 0231 069.07	901 → 1000 0232 069.00	901 → 1000 0233 069.01	901 → 1000 0234 069.02	
1001 → ... 0230 070.17*	1001 → ... 0231 070.04*	1001 → ... 0232 070.05*	1001 → ... 0233 070.06*	1001 → ... 0234 070.07*	

*Tuotenumeroisamanlaisiä kullakin numeroryhmällä: pyynnöstä (mainitse merkintä). Esim.: 0230070.17:1001-1100.

Numeroiden merkintä pystysuorassa

1	2	3	4	5	6	7	8	9	10
11	12	13	14	15	16	17	18	19	20
21	22	23	24	25	26	27	28	29	30
31	32	33	34	35	36	37	38	39	40
41	42	43	44	45	46	47	48	49	50
51	52	53	54	55	56	57	58	59	60
61	62	63	64	65	66	67	68	69	70
71	72	73	74	75	76	77	78	79	80
81	82	83	84	85	86	87	88	89	90
91	92	93	94	95	96	97	98	99	100

Merkintä pystysuorassa
Kasvavajärjestys toistuu 10 kertaa

Merkit	Merkitätapa	Merkin leveys mm	Merkin korkeus, L mm	Käytä riviliittimen paksuus mm
RC55	⑤ ⑩	5	5	5 mm
RC510	⑥ ⑩	5	10	5 mm
RC65	⑤ ⑪	6	5	6 mm
RC610	⑥ ⑪	6	10	6 mm
RC810	⑦ ⑪	8	10	8 mm
RC1010	⑧ ⑪	10	10	8 mm

10mm jasuurempi



RC55

RC510

RC65

RC610

RC810

RC1010

0 → 9 **0230 040.11**0 → 9 **0231 040.06**0 → 9 **0232 040.07**0 → 9 **0233 040.00**0 → 9 **0234 040.01**0 → 7 **0238 050.17**1 → 10 **0230 041.06**1 → 10 **0231 041.23**1 → 10 **0232 041.24**1 → 10 **0233 041.25**1 → 10 **0234 041.26**1 → 8 **0238 051.04**11 → 20 **0230 042.07**11 → 20 **0231 042.24**11 → 20 **0232 042.25**11 → 20 **0233 042.26**11 → 20 **0234 042.27**9 → 16 **0238 052.05**21 → 30 **0230 043.00**21 → 30 **0231 043.25**21 → 30 **0232 043.26**21 → 30 **0233 043.27**21 → 30 **0234 043.20**17 → 24 **0238 053.06**31 → 40 **0230 044.01**31 → 40 **0231 044.26**31 → 40 **0232 044.27**31 → 40 **0233 044.20**31 → 40 **0234 044.21**25 → 32 **0238 054.07**41 → 50 **0230 045.02**41 → 50 **0231 045.27**41 → 50 **0232 045.20**41 → 50 **0233 045.21**41 → 50 **0234 045.22**33 → 40 **0238 055.00**51 → 60 **0230 046.03**51 → 60 **0231 046.20**51 → 60 **0232 046.21**51 → 60 **0233 046.22**51 → 60 **0234 046.23**41 → 48 **0238 056.01**61 → 70 **0230 047.04**61 → 70 **0231 047.21**61 → 70 **0232 047.22**61 → 70 **0233 047.23**61 → 70 **0234 047.24**49 → 56 **0238 057.02**71 → 80 **0230 048.15**71 → 80 **0231 048.02**71 → 80 **0232 048.03**71 → 80 **0233 048.04**71 → 80 **0234 048.05**57 → 64 **0238 058.13**81 → 90 **0230 049.16**81 → 90 **0231 049.03**81 → 90 **0232 049.04**81 → 90 **0233 049.05**81 → 90 **0234 049.06**65 → 72 **0238 059.14**91 → 100 **0230 050.13**91 → 100 **0231 050.00**91 → 100 **0232 050.01**91 → 100 **0233 050.02**91 → 100 **0234 050.03**73 → 80 **0238 060.11**101 → 110 **0230 051.00**101 → 110 **0231 051.25**101 → 110 **0232 051.26**101 → 110 **0233 051.27**101 → 110 **0234 051.20**81 → 88 **0238 061.06**111 → 120 **0230 052.01**111 → 120 **0231 052.26**111 → 120 **0232 052.27**111 → 120 **0233 080.21**111 → 120 **0234 052.21**89 → 96 **0238 062.07**121 → 130 **0230 053.02**121 → 130 **0231 053.27**121 → 130 **0232 053.20**121 → 130 **0233 081.16**121 → 130 **0234 053.22**97 → 104 **0238 063.00**131 → 140 **0230 054.03**131 → 140 **0231 054.20**131 → 140 **0232 054.21**131 → 140 **0233 082.17**131 → 140 **0234 054.23**105 → 112 **0238 064.01**141 → 150 **0230 055.04**141 → 150 **0231 055.21**141 → 150 **0232 055.22**141 → 150 **0233 083.10**141 → 150 **0234 055.24**113 → 120 **0238 065.02**151 → 160 **0230 056.05**151 → 160 **0231 056.22**151 → 160 **0232 056.23**151 → 160 **0233 084.11**151 → 160 **0234 056.25**121 → 128 **0238 066.03**161 → 170 **0230 057.06**161 → 170 **0231 057.23**161 → 170 **0232 057.24**161 → 170 **0233 085.12**161 → 170 **0234 057.26**129 → 136 **0238 067.04**171 → 180 **0230 058.17**171 → 180 **0231 058.04**171 → 180 **0232 058.05**171 → 180 **0233 086.13**171 → 180 **0234 058.07**137 → 144 **0238 068.15**181 → 190 **0230 059.10**181 → 190 **0231 059.05**181 → 190 **0232 059.06**181 → 190 **0233 087.14**181 → 190 **0234 059.09**145 → 152 **0238 069.16**191 → 200 **0230 072.05**191 → 200 **0231 072.22**191 → 200 **0232 072.23**191 → 200 **0233 088.25**191 → 200 **0234 072.25**153 → 160 **0238 070.13**

201 → ...

201 → ...

201 → ...

201 → ...

201 → ...

161 → 168 **0238 071.00**

... → 999

... → 999

... → 999

... → 999

... → 999

169 → 176 **0238 072.01**

... → 999

... → 999

... → 999

... → 999

... → 999

177 → 184 **0238 073.02**

... → 999

... → 999

... → 999

... → 999

... → 999

185 → 192 **0238 074.03**

... → 999

... → 999

... → 999

... → 999

... → 999

193 → 200 **0238 075.04**

... → 999

... → 999

... → 999

... → 999

... → 999

201 → ...

... → 999

... → 999

... → 999

... → 999

... → 999

... → 999

... → 999

... → 999

... → 999

... → 999

... → 999

... → 999

... → 999

... → 999

... → 999

... → 999

... → 999

... → 999

... → 999

... → 999

... → 999

... → 999

... → 999

... → 999

... → 999

... → 999

... → 999

... → 999

... → 999

... → 999

... → 999

... → 999

... → 999

... → 999

... → 999

... → 999

... → 999

... → 999

... → 999

... → 999

... → 999

... → 999

... → 999

... → 999

... → 999

... → 999

... → 999

... → 999

... → 999

... → 999

... → 999

... → 999

... → 999

... → 999

... → 999

... → 999

... → 999

... → 999

... → 999

... → 999

... → 999

... → 999

... → 999

... → 999

... → 999

... → 999

... → 999

... → 999

... → 999

... → 999

... → 999

... → 999

... → 999

... → 999

RC Vakiomerkitkortit (jatk.)

Kirjainten merkintä pystysuorassa

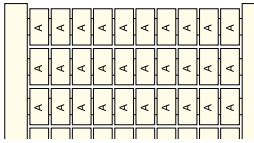

Merkintä pystysuorassa
Toistuvat samat kirjaimet



RC55		RC510		RC65		RC610		RC810	
100 x A	0230 180.03	100 x A	0231 180.20	100 x A	0232 180.21	100 x A	0233 180.22	100 x A	0234 180.23
100 x B	0230 181.20	100 x B	0231 181.15	100 x B	0232 181.16	100 x B	0233 181.17	100 x B	0234 181.10
100 x C	0230 182.21	100 x C	0231 182.16	100 x C	0232 182.17	100 x C	0233 182.10	100 x C	0234 182.11
100 x D	0230 183.22	100 x D	0231 183.17	100 x D	0232 183.10	100 x D	0233 183.11	100 x D	0234 183.12
100 x E	0230 184.23	100 x E	0231 184.10	100 x E	0232 184.11	100 x E	0233 184.12	100 x E	0234 184.13
100 x F	0230 185.24	100 x F	0231 185.11	100 x F	0232 185.12	100 x F	0233 185.13	100 x F	0234 185.14
100 x G	0230 186.25	100 x G	0231 186.12	100 x G	0232 186.13	100 x G	0233 186.14	100 x G	0234 186.15
100 x H	0230 187.26	100 x H	0231 187.13	100 x H	0232 187.14	100 x H	0233 187.15	100 x H	0234 187.16
100 x I	0230 188.07	100 x I	0231 188.24	100 x I	0232 188.25	100 x I	0233 188.26	100 x I	0234 188.27
100 x J	0230 189.00	100 x J	0231 189.25	100 x J	0232 189.26	100 x J	0233 189.27	100 x J	0234 189.20
100 x K	0230 190.05	100 x K	0231 190.22	100 x K	0232 190.23	100 x K	0233 190.24	100 x K	0234 190.25
100 x L	0230 191.22	100 x L	0231 191.17	100 x L	0232 191.10	100 x L	0233 191.11	100 x L	0234 191.12
100 x M	0230 192.23	100 x M	0231 192.10	100 x M	0232 192.11	100 x M	0233 192.12	100 x M	0234 192.13
100 x N	0230 193.24	100 x N	0231 193.11	100 x N	0232 193.12	100 x N	0233 193.13	100 x N	0234 193.14
100 x O	0230 194.25	100 x O	0231 194.12	100 x O	0232 194.13	100 x O	0233 194.14	100 x O	0234 194.15
100 x P	0230 195.26	100 x P	0231 195.13	100 x P	0232 195.14	100 x P	0233 195.15	100 x P	0234 195.16
100 x Q	0230 196.27	100 x Q	0231 196.14	100 x Q	0232 196.15	100 x Q	0233 196.16	100 x Q	0234 196.17
100 x R	0230 197.20	100 x R	0231 197.15	100 x R	0232 197.16	100 x R	0233 197.17	100 x R	0234 197.10
100 x S	0230 198.01	100 x S	0231 198.26	100 x S	0232 198.27	100 x S	0233 198.20	100 x S	0234 198.21
100 x T	0230 199.02	100 x T	0231 199.27	100 x T	0232 199.20	100 x T	0233 199.21	100 x T	0234 199.22
100 x U	0230 200.27	100 x U	0231 200.14	100 x U	0232 200.15	100 x U	0233 200.16	100 x U	0234 200.17
100 x V	0230 201.14	100 x V	0231 201.01	100 x V	0232 235.23	100 x V	0233 235.24	100 x V	0234 201.04
100 x W	0230 202.15	100 x W	0231 202.02	100 x W	0232 236.24	100 x W	0233 236.25	100 x W	0234 202.05
100 x X	0230 203.16	100 x X	0231 203.03	100 x X	0232 237.25	100 x X	0233 237.26	100 x X	0234 203.06
100 x Y	0230 204.17	100 x Y	0231 204.04	100 x Y	0232 238.06	100 x Y	0233 238.07	100 x Y	0234 204.07
100 x Z	0230 205.10	100 x Z	0231 205.05	100 x Z	0232 239.07	100 x Z	0233 239.00	100 x Z	0234 205.00

Merkit	Merkintätapa	Merkin leveys mm	Merkin korkeus, L mm	Käytä riviliittimen kanssa, paksuus
RC55	⑤ ⑩	5	5	5 mm
RC510	⑥ ⑩	5	10	5 mm
RC65	⑤ ⑪	6	5	6 mm
RC610	⑥ ⑪	6	10	6 mm
RC810	⑦	8	10	8 mm ja suurempi

RCAL Merkintäkortit jousi- ja ADO 8 mm lohkoille (ainoastaan)

Jokainen merkintäkortti käsittää 10 liuskaa, joissa kussakin 10 merkkiä, esim. 100 merkkiä kortilla.
Materiaali: polyamidi. Valkoinen pohja ja musta kirjoitus.

Käyttö

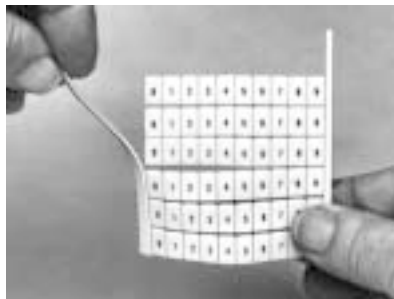

1

Irrotayksi kortin reunanauhoista.



2

Erota valittu nauha muusta kortista.

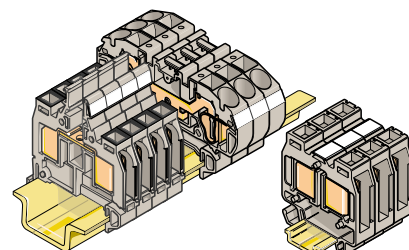

3

Yksittäiset merkit: paina valittu merkki paikalleen, pidä sitä paikallaan ja nykäise irti loput liuskasta.

Merkkien koot

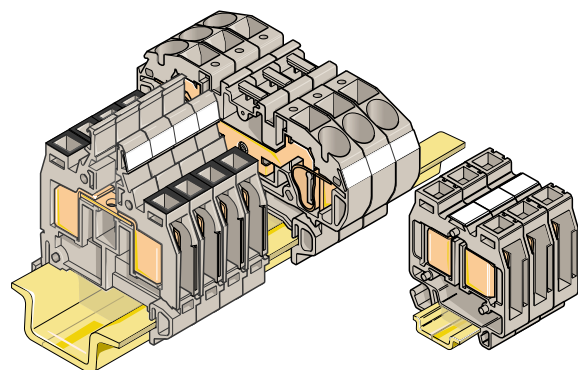

RCAL85

.315" x .197".

8x5mmmerkit

Voidaan käyttää ADO ja jousiliittimissä, 8 mm 0,315" jaotus.

Vakiomerkitäkorttien kanssa	Merkin leveys mm	Merkin korkeus mm	Käytä riviliittimen kanssa, paksuus
RCAL85	8	5	8 mm

Tyhjät kortit



Tyhjätmerkintäkortit

RCAL85

0237 000.05

Merkintäkorttien tarvikkeet

Nämä merkintäkortit RCAL85 voidaan merkitä MAO-järjestelmällä samoin kuin RC810-merkintäkortit.

Merkintätapa

5

25

Numeroiden merkintä vaakasuorassa

1	2	3	4	5	6	7	8	9	10
11	12	13	14	15	16	17	18	19	20
21	22	23	24	25	26	27	28	29	30
31	32	33	34	35	36	37	38	39	40
41	42	43	44	45	46	47	48	49	50

Vaakasuuntainen merkintä
Kasvava järjestys.

RCAL85

1 → 100 0237 030.22